



QUBICA AMF

保龄球场馆产品
质量+创新=让您的事业从此腾飞







保龄球场馆产品 目录

简介	5
计分系统和升级解决方案	7
排瓶机	33
球道和球道附件	45
场馆前场产品	55
其他场馆前场配置产品	99
迷你保龄球道系统	103
智能公用球系统和出租球鞋	109
保龄球瓶	113

Star★Lanes
POLARIS

Star★Lanes
POLARIS

St





QubicaAMF 创造无限可能

保龄球一直吸引着全世界各个年龄段的人群，不仅是一项体育运动，也是一项适合社交的休闲娱乐活动，而且也是一门丰厚利润的生意。

QubicaAMF可以为您提供全套的球馆设备和升级方案，提升设备的品质和球馆的档次，成为体育和娱乐休闲的活动景点。

无论您是开设新场馆，还是对现有场馆进行现代化升级改造，QubicaAMF都将是您的最佳合作伙伴。QubicaAMF可提供其他公司无可比拟的产品和解决方案以至场馆规划经验。并且，QubicaAMF拥有其他公司所不具备的资深专业知识，让您的梦想成为现实。

更详细了解：

- 我们先进的计分和多媒体系统，专门的产品设计适用于各种类型的消费群体
- 我们多功能的场馆管理系统，可帮助你提高工作效率和盈利能力
- 我们最具创新和可靠性的排瓶机，经过专业设计和不断提升，让你的运营更省心便利
- 我们专业的球道，具备耐用性和娱乐性，可完美匹配你的更多样化的经营模式
- 我们高质量的场馆前场设备和家具，让你的顾客在保龄球中享受更多乐趣
- 我们的公用球、保龄球鞋和球瓶，可实现顶级舒适感受和创纪录的得分
- 我们绝佳的迷你保龄球道系统，最大限度提高你每平方米的收入率

选择QubicaAMF保龄设备，让您的事业从此腾飞。

更详细了解：





	1	2	3	4	5	6	7	8	9	10	Tot
Evon	8	8									27
Lex	7	1	10								18
Harris	19	8	1								28
Kirk	9	7	2								18

Player	Evon										91	91
Team	Team 2											
Diff	0	TOT Pin Fall	91	TOT Missed	0	TOT Bonus	0	TOT Points	91			



BES X 计分系统和技术解决方案

我们整合各种应用程序，协同运行，让您的场馆更完善管理

以具有高度精确性和效率的方式协助您进行业务营运。通过独特设计的环境、动漫、多媒体、互动游戏和震撼的视觉效果吸引更多的顾客和提高再访顾客率。为每次到访提供新体验，满足所有类型的顾客和球手。另外软件还可以举办各种聚会和生日派对，让顾客们玩的更尽兴，并为场馆带来赞誉。

QubicaAMF让这一切成为可能——甚至更多。

BES X - Bowling Entertainment & Scoring System

BES X保龄娱乐计分集成系统

全球唯一一款最新、最具创新性保龄球娱乐系统。

BES X Marketing Kits 市场营销套件

现成的市场营销套件。能够帮助您吸引顾客和拓展业务的一切所需。

Conqueror Pro Center Management System

Conqueror Pro 球馆管理智能系统

在保龄球场馆建立一套完善的管理系统，整合管理各种场馆内经营项目的同时，提供客人满意服务为首的设备。

Conqueror POS 销售点

综合管理各种简单和复杂的交易，如餐饮、其他游玩设施和各种商品的销售等，让各种经营方式和消费连接，让顾客场馆内无缝流动，一切从未如此简单。

Multi-Media System (MMS) 多媒体系统

球道上的悬挂式视屏、LCD触摸屏、大堂多媒体视屏、服务台和餐厅的视屏，可显示广告、各式推广优惠信息，等候名单信息、价格列表、赛事信息，球手实时得分和球赛排名表等。

Trouble Call System (TCS) 故障呼叫系统

在球道发生故障时通知技术人员和保龄球手，缩短问题处理时间，避免了保龄球手出现失望情绪。

Bowler Consoles 保龄球控制台

为球手提供多项功能选择和游戏互动外，其美观设计和独有功能可将保龄球手通过控制台和别的球道产生互动聊天体验，提升了一个新的水平。

Conqueror Universal 球馆管理通用系统

无需更换场馆现有的计分系统，即可通用Conqueror Pro管理系统及其他扩展功能。

Training e Marketing Solutions

培训计划和市场营销解决方案

完备的市场营销和培训计划，旨在为场馆业务增加更多的收入。

On-Lane Redemption 球道奖票机系统

可每道球道附设奖票机，以刺激球手兴致，增加保龄球局次数和消费，获得更多的收入来源。

Monitors 显示屏

LED高清显示屏吸引并取悦你的顾客，专门的设计方便专用计分系统安装和配合场馆管理。适用于长时间操作商业用显示屏，质量保证而持久耐用。



ES



BES X | 重新定义保龄球体验 拓展你的业务

你知道吗？

大多数人们参与保龄球运动是因为他们喜欢：

-  享受快乐
-  参加比赛
-  休闲放松
-  社交活动

如果你能够把每一项都做到更好，其影响力将很强大，可为你获得更多顾客，提高他们来访率，增加球道使用率和球馆收入。

与其他自动计分系统不同，全新的保龄球BES X娱乐计分系统对保龄球的各个吸引力因素进行了针对性的设计，将传统的打保龄球提升到一个全新水平，BES X可提供更多乐趣、更多社交方式以及更多比赛激情——同时让打保龄球更容易上手，更舒适并且更放松，并适应所有年龄段的人群。



重新定义保龄球体验，迎合投资者和球手所需所想





BES X | 重新定义保龄球体验 拓展你的业务

每人均可享受的无上乐趣

享受快乐是人们来到保龄球馆和各种娱乐场所的最重要原因。

从时尚的环境到全新刺激、先进的比赛模式，BES X可点燃所有顾客的激情，为他们带来专属比赛乐趣。

- 独家 Mad Games 疯狂游戏——球局可在更短时间内完成，配合可选球技难度、获得更多乐趣和利润
- 独家 YouToons 动画次元游戏——让你的顾客活跃起来并且保持他们的参与度
- 独家 Themed Birthday Parties 主题生日派对——更多盈利方式的经营
- 独家 On-demand Environment and Games 最多样视屏图案背景设计、游戏和比赛模式的选择——节目更加多姿多彩，让你的顾客流连忘返

激动人心的保龄球比赛

竞技性是人们爱打保龄球关键的因素之一。

无论年轻球手或年长球手，专业或业余，所有人都喜欢胜利的感觉。BES X 拥有多种多样的比赛模式，这是其他系统所不具备的刺激的比赛和环境，可改善任何水平的保龄球运动体验——无论娱乐或比赛。

- 独家 Bowling Plus 保龄评论员——在比赛过程中不断更新统计和技术分析等，数据一目了然，比赛高潮叠起
- 独家 Score Assist 计分助教——通过对各球手的得分进行分析，帮助球手熟练得分导向，激励情绪和提升技能
- 独家 Adaptive Skill Level Games 自定球技等级比赛——球手可选择技术等级，让所有人都可享受公平且充满激情的比赛
- 独家 Skill Games 球技比赛——两种更短时的新型比赛模式，具有简单的计分规则，依然可提供同样的比赛挑战体验
- 独家 On-Lane Live Statistic 实时统计功能——允许球手在控制台视屏上根据需求，实时回放比赛统计
- 独家 Largest Selection of Classic Games 最多样经典游戏比赛选择——除了原有的传统的经典比赛模式外，另增加2个演变模式，共提供8个经典比赛
- 独家 Complete Tournament Support 超级锦标赛支持——你将无法相信，业内最完备的锦标赛整合软件竟能如此简单地无缝支持于各项复杂比赛制度编排。



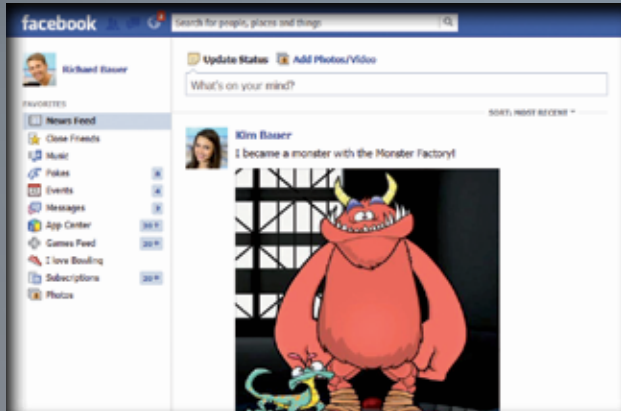

WAITING LIST	BOWLERS	MESSAGE
Brian, Mark	2	Go to
Katy's Birthday	6	Go to Lanes
St. John School	4	Go to Front
Sandra	4	
Vivian Family	5	
JBC	3	
Prebowl League	4	
Bill - Martha- JB	3	
Antony	6	
Lopez Family	10	
Adam, Bennet, Casey, Darren	4	





BES X | 重新定义保龄球体验 拓展你的业务

拓展的社交网络

人们参加保龄球运动也是为了参与社交活动,但是,传统的计分系统无法帮助他们将其社交网络扩展到球道之外。也不能在保龄球馆与其他球道的陌生或相识球手有更好的沟通。

BES X可提供充满激情的联系方式,让顾客与他们的球场里的朋友或球馆以外的朋友进行交际或互动,并且“分享”他们的体验。

- 独家 Facebook® GameConnect 脸书游戏连接——让球手直接从球道上与他们的网上“朋友”亲密接触
- 独家 Lane Chatter 球道聊天——允许球手从LCD保龄球控制台上直接与其他球道的球手聊天并发送文字表情信息

超乎预期的轻松、舒适和休闲的球道体验

大众参与保龄球运动,因为保龄球能给他们带来愉快、轻松和无忧无虑的体验。传统的保龄球已经不能满足客人的需求。

这就是我们为什么要确保BES X成为全球最轻松最智能互动计分系统的原因,更容易的操作界面,并且帮助他们专注于保龄球运动本身。

- 独家 Virtual Waiter 虚拟服务员——可允许顾客通过LCD控制台上的视频电话进行饮料和餐点下单
- 独家 Video Intercom 可视对讲机——全球首套用于保龄球球道的视频电话系统
- 独家 SuperTouch LCD Console 触摸屏控制台——专门设计,可提供极致易用性,并且具有最新的平板和智能手机所拥有的外观和使用体验
- 独家 EasyKey Keyboard Console 键盘控制台——简约时尚设计的键盘,具有直观的操作功能,在使用时只会亮起当前可操作的相关按键
- 独家 LED Color Effect Lighting 彩色效果灯光——控制台会发出彩色光线,投射到基座和周围地板上,在你的保龄球场馆营造美轮美奂的灯光效果
- 独家 Extend the Bowling Session 可从球道上增加保龄球局和时段——在已预付球局或时段结束前自动提醒,让顾客不用离开球道即可进行增加预付球局或延长时段
- 独家 HD Signature Welcome Screen 高清欢迎屏幕——在球道启动后, BES X即可指引球手进入正确球道。





Let Us Host Your Next
e-traordinary party
And watch the party
come to life.

MAD GAMES
YOU TOONS

YOU TOONS

THE ULTIMATE ENTERTAINMENT EXPERIENCE

Plan Your Next Event With Us And Be A Star
Featuring The Hilarious New Animated YouToons

**ROCKY ROAD RACE
YOU TOONS
MAD GAMES**

So much fun you won't EVER
want to leave.

**A BOWLING EXPERIENCE
LIKE NEVER BEFORE**

RESERVE YOUR EVENT NOW!

MAD GAMES
YOU TOONS

**e-treme FUN
for Everyone!**

Featuring YouToons, Mad Games and Much More
Plan Your Next Event Here



BES X Marketing Kit 市场营销套件

发挥极致的市场营销本领

吸引顾客从未如此简单

拓展你的业务以及与其他娱乐消费进行竞争，是一个巨大的挑战。如需在竞争中获得成功，你的保龄球馆或综合娱乐场所必须持续采取措施吸引顾客并且让他们重新参与回访，同时持续改善保龄球本身的体验。

BES X现成市场营销套件

多种多样，强大且富有成效——BES X市场营销套件是保龄球行业同类产品中的首创，其拥有你吸引顾客所需要的一切，可提供简单全面的方式：

- 快速启动激动人心的新营销计划
- 定位、吸引并激励所有类型的顾客
- 使用BES X向顾客推广所有优秀体验
- 持续与顾客保持沟通——无论在你保龄球馆里面还是外面
- 通过广告、视频、网页展示以及更多其他方式提升你保龄球场馆的形象
- 在竞争中胜出

所有方案，针对各种类型的消费群体

BES X 随附6个市场营销套件，于本系统首发推广，并且面向所有消费者群体：

- BES X: 即将上市
- 儿童及生日派对
- 少年和年轻人
- 公司和团队活动
- 比赛活动
- 家庭娱乐

BES X市场营销套件可帮助你深入更多消费者细分市场，拓展你的业务——获得更多收入和更多利润。

6大市场营销套件中，每个套件均包括：

- 推广技巧指南：各种营销理念，最大限度利用你的新系统，开发特定目标群体
- 动画和静态广告，用于场馆内的多媒体显示屏和SuperTouch保龄球控制台
- 场馆内海报和横幅
- 销售点显示
- 平面广告
- 1个即插即用的展示，用以在你的网站上推广BES X多样娱乐及独特功能
- 电子邮件推广活动
- 新闻发布稿
- 传单模板
- 手机短信/DJ问候信息
- 无线广播推广活动用语





Conqueror Pro 保龄球场馆管理智能系统

全球最具有扩展性、升级便利性和完全集成的保龄球场馆管理系统

经营一个保龄球馆或者多功能家庭娱乐场馆 (FEC) 可能会无比复杂。如需获得成功, 你需要洞悉你的整体运营, 并且拥有一整套控制管理工具。QubicaAMF的Conqueror Pro集成系统能够轻松帮你管理这一切。

Conqueror Pro让你全面掌控这一切——从安全管理到销售定价, 再到球道控制。你可以掌控你生意的每个方面, 即使你不在现场。系统也可以通过你的授权奖励你的保龄球手, 简化交易并且减少等候时间。然而, 最重要的是, 你可以使用Conqueror Pro建立各种客户关系, 还有你的业务。

完全一体化 (Total Integration)
从球道控制到员工管理, 从远程场馆管理到用户定制的设置, 所有Conqueror Pro模块都完全集成, 让你能够向你的顾客提供完美的保龄球体验——彻底消除你的所有烦恼。

无缝的销售点 (POS) 交易功能
Conqueror Pro的销售点 (POS) 完全符合PA-DSS规定, 是一个行业内独家专属的系统; 其拥有用户友好型界面, 并且完全一体化, 可确保顾客能够享受你整个场馆的各种服务并且在结账时通过单一账单付款——让顾客能在你的设施内以更简单的方式进行更多消费。

会员顾客追踪功能 (FBT)
Conqueror Pro可追踪并报告顾客各种购物和活动习惯, 提供一款强大的工具, 帮助建立可盈利的客户关系。此外, 诸如礼品卡和会员积分管理等功能可帮助奖励会员, 刺激更多回头消费。

先进的预定功能 (Advanced Reservations)
通过与球道、现场和网络的实时互动, 加上预存消费和付款的管理功能, 我们完全一体化的电子预定系统可帮助你最大化球道的使用, 当然, 还有你的利润。

球道控制功能 (Lane Control)
我们的球道管理模块与你的预定系统、等候列表、销售点 (POS) 以及其他模块进行通信。因此, 你将可一览你场馆的全部状况, 并且将一切都完全掌控在你手中。

保龄球模式和动态定价功能 (Bowling Modes and Dynamic Pricing)
你无需再担忧你的员工是否在适当的时候做出适当的推荐。你可以通过Conqueror Pro设置各种时间段的定价策略和球道方案与特定的时间或一周中特定日期相对应, 并且针对各种节假日和特殊场合提供独一无二的定价方案, 系统会根据你设置的方案在特定的时期时间段自动调价并允许执行。

自动网络更新功能 (Automatic Internet Upgrades)
作为行业内首创, Conqueror Pro能够直接从因特网上下载更新, 确保你的各个模块始终以最新版本运行。你所需要操心的事情又少了一项。

远程场馆管理功能 (Remote Center Management)
另一个Conqueror Pro独家功能。即使在你不在现场的情况下, 也可管理你的娱乐场馆——借助Conqueror远程场馆管理功能, 你可以随时随地通过因特网Internet连接进行系统访问。







Conqueror Universal 场馆管理系统通用方案 仅升级你现有的管理系统打造更具盈利能力的未来

希望拥有Conqueror Pro的强大功能和潜力但不更改你现有的计分系统？借助Conqueror Universal系统，你可以做到这一点。这将是你的保龄球场馆现代化进程中的重要一步。并且，这将在你发展过程中有价值的一笔投资。让你拥有全面的安全和控制，以你所希望的方式经营你的生意。

Conqueror Universal系统可提供与Conqueror Pro同样数量的功能模块，例如：

- 销售点无缝交易功能 (POS)
- 会员顾客追踪功能 (FBT)
- 先进的预定功能 (Advanced Reservations)
- 保龄球模式和动态定价功能 (Bowling Mode and Dynamic Pricing)
- 自动因特网更新功能 (Automatic Internet Upgrades)
- 远程控制和设定功能 (Remote Control and Configuration)

此外，Conqueror Universal系统还有以下优点：

与现有计分系统完全兼容

Conqueror Universal系统与老款的“AMF BOSS”以及“AccuScore XL”等现有计分系统完全兼容。这是其他系统所无法比拟的巨大兼容性。

多功能和设施场馆的管理

如果你的球馆有不同的计分系统，管理系统和POS机，Conqueror Universal系统可允许你在整个组织内通用同一管理系统。你的烦恼会得到解决，并且，你的运营效率将得到飞跃。







Birthday Party 生日主题派对 享受更多的经营方式

独家主题生日派对

每个保龄球场馆经营者都知道，生日派对是一种很赚钱的经营方式。而BES X主题生日派对是利用这种机会赚钱的最佳方法之一。

让你的顾客从3个主题生日派对中进行选择，每个派对均配置有专门的动画环境和各种游戏，以最大程度配合他们的庆祝活动。

主题生日派对风格包括：

- 史前文明 (Prehistorica)
- 童话故事 (Fairly Tales)
- 海洋风情 (Oceano)
- 全新 BES X 生日主题 (New BES X Birthday)

我们还提供特定主题生日派对培训和市场营销工具套件，包括餐桌布置和餐具套件、趣味盒、海报、家长指南、促销型生日元素以及其他内容，让你的保龄球场馆独树一帜，并且提供业内最佳的生日派对体验。孩子们和他们的朋友会爱上你保龄球场馆所举办的活动。家长们也可享受在你的保龄球场馆举办出色派对的便捷性。因此，每个人都会成为回头客。





[Home](#)
[About Us](#)
[Rates](#)
[Reservations](#)
[FAQ](#)
[Contact Us](#)
[Privacy Policy](#)

SUN VALLEY LANES
SLIDE INTO THE FUTURE OF BOWLING!

Make your reservation

How many bowlers? Reservation date
 When would you like to bowl?

Book ahead and save! Make your reservation for selected times in advance and you will automatically receive a discount.

	Week 10-26 Dec	Week 27-2 Jan	Week 3-9 Jan	Week 10-16 Jan	Late 17-31 Jan
Morning (10:00 - 12:00)	\$ 11.21 Price from	\$ 11.21 Price from	\$ 11.21 Price from	\$ 11.21 Price from	\$ 11.21 Price from
Afternoon (12:00 - 04:00)	\$ 11.21 Price from	\$ 11.21 Price from	\$ 11.21 Price from	\$ 11.21 Price from	\$ 11.21 Price from
Evening (04:00 - 10:00)	\$ 19.95 Price from	\$ 19.95 Price from	\$ 19.95 Price from	\$ 19.95 Price from	\$ 19.95 Price from
Night (10:00 - 03:00)	\$ 19.95 Price from	\$ 19.95 Price from	\$ 19.95 Price from	\$ 19.95 Price from	\$ 19.95 Price from

If you are trying to book your event within 2 hours of playing time, please call the bowling center to check for additional lane availability.



Training and Marketing Solutions 培训计划和营销解决方案 现在开始拓展你的业务



Max Training 培训计划

获得Max 培训的一对一指导

通过我们的Max Training计划, QubicaAMF将在你需要时为你提供全方位的指导, 以充分利用 Suite Spot 高雅厢房计划、其特性以及应用。我们将派遣一名QubicaAMF培训专家到现场协助你, 为你提供逐步指导。



Virtual Marketing Manager 虚拟市场营销经理

使用我们的虚拟市场营销经理制造大规模轰动效应

使用我们的虚拟市场营销经理, 可从根本上确保你的成功。这是一个简单但高效的方法, 可帮助你实施各种市场营销计划, 无缝执行并且实现财务盈利——更快捷, 更轻松。



Players Club Loyalty Program 球友俱乐部

对球友给予奖励, 是吸引回头客的最佳方法之一。而保龄球友俱乐部可让你切实实施该措施。作为一个完整的常客计划, 球友俱乐部可允许你提供各种积分, 而顾客可使用这些积分兑换保龄球场馆的消费现金、礼品卡或主题商品。

此计划包括:

- QubicaAMF市场营销培训和支持
- 保龄球市场营销套件, 包括海报、桌布、直接邮件广告以及更多内容
- 球友俱乐部卡和推广促销套件
- 网站展示



Web Reservations 网络预定服务

节省时间, 并且向你的顾客提供他们所想要的一切: 随时随地享受无上的便利性。网站预订方案与你现有的网站结合, 让你一年365天全天候在线接受预订, 收取付款并且推出各种促销活动。

此计划包括:

- QubicaAMF市场营销培训和支持
- 保龄球馆市场营销套件, 包括海报、桌布、直接邮件广告以及更多内容
- 经理培训和程序手册
- 网站展示



MMS多媒体广播系统

自动与你的顾客沟通并且丰富他们的体验

在球馆高峰时段，系统会将顾客加到等候列表，但是顾客们不确定什么时候轮到他们
球馆价格表过于复杂，并且更新起来很繁琐
创建一个具有吸引力的场馆内促销活动非常困难，并且耗时太长

针对这些问题，我们拥有相应的解决方案。多媒体系统可解决与场馆内部沟通、信息展示和管理相关的最重要问题，这是任何其他系统所无法做到的。

轻松地与你的顾客进行自动沟通

多媒体系统将轻松自动展示各种内容，让你有更多时间集中精力处理其业务，并且确保你希望展示的信息得到顾客关注。

多种多样的展示方案：包括静态和动画广告、视频、促销活动以及有声电视。场馆内的显示器可轻松帮助你以更高效的方式推广业务。

易于设置：可从你的桌面系统轻松进行。创建连续的广告，显示等候列表或价格信息。定义你希望展示的内容，完成设置，然后，多媒体系统将会完成剩下的步骤。

内容自动交替：在同一显示屏上自动交替播放不同预设内容，提高你的推广效果让顾客在你保龄球场馆任何地方均可收到各种信息。

让你的顾客了解各种信息并且改善他们的体验

显示相关信息并且让你的顾客实时了解各种信息，给顾客带来方便快捷的新体验。

实时信息展示：例如，等候列表、价格、任意选定球道计分表以及比赛名次——始终实时在指定显示屏展示。

超高图形质量：可转化为具有吸引力的促销推广手段，并且可帮助你的顾客轻松查看各种促销信息。

当顾客进入你的场馆之后，你如何有效吸引顾客并与其进行沟通，这是最关键的。从场馆营销推广到价格信息，多媒体系统均可在整个场馆通过各种显示屏提供强大的实时内容，改善面对公众客人和联赛球手服务水平——同时简化你的场馆管理。



联赛和锦标赛名次 (League and Tournament Standings)

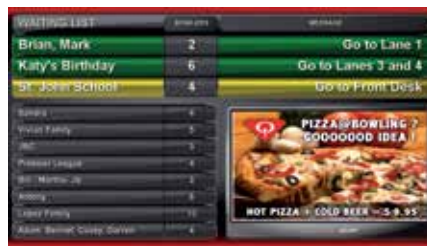

等候列表 (Waiting List)



联赛和锦标赛名次 (League and Tournament Standings)



全屏电视 (Full Screen TV)



价格表 (Price Menu)



全中挑战 (Strike Challenge)



TCS故障呼叫系统

让客户服务和机器维护更轻松

想象一下: 你的场馆已经客满, 并且你的顾客都玩得很开心。但是, 一台机器突然发生故障, 你的员工都在忙碌, 因此, 很长时间之后才将故障状况通知技术人员。

有时候, 这就是影响球馆生意并且让你失去顾客的主要原因。然而, 这种情况完全可以避免。使用QubicaAMF的TCS故障呼叫系统 (Trouble Call System), 可彻底解除你的后顾之忧。

我们曾开创先河。现在, 我们依然首屈一指!

我们早在2003年引进TCS故障呼叫系统并从此对其进行持续改进, 在保龄球行业内首例、至今也是唯一提供此服务和管理报告自动化解决方案。TCS故障呼叫系统采用QubicaAMF的创新设计理念, 为了让每个人都轻松享受保龄球运动的乐趣。

让顾客更轻松享受保龄球的乐趣

TCS可帮助降低顾客因故障造成的失望感, 在发生机器故障时立即通知顾客, 在技术人员完成维修时即可重新开始保龄球活动, 会再次通知顾客。

自动报告功能可通过悬挂显示屏上的动画演示提供实时更新。并且, 可以直接从控制台进行故障报告。

为技术人员的工作提供便利

TCS故障呼叫系统可在发生故障时自动通知员工——并且实时更新, 直到故障解除, 可允许员工专注于各种解决方法。

移动访问功能可允许前台通过无线手持设备(Hand-Held Unit)通知技术人员——无论在你场馆中的任何地方。由于拥有全面控制和及时的沟通, 他们可直接从手持设备上确认呼叫, 甚至控制一些基本功能, 例如排瓶机的再循环指令。

更高的安全性。为了帮助保护技术人员, TCS会在需要顾客停止的时候立即提示, 让他们在机器维修过程中不要投球。

可适用于所有机器 (排瓶机/置瓶机)。TCS可安装于QubicaAMF计分系统所支持的所有机器, 包括QubicaAMF/Qubica/AMF/Brunswick/Mendes以及多个其他品牌, 甚至可用于同一球馆内安装了不同品牌机器的混合配置。

使场馆经理更有效监管及操作

可自动保留详细的故障呼叫历史记录, 技术员、服务人员和经理无需工额外工作, 即可对机器性能和运行状态获得全面了解。

详尽且可靠。TCS记录所发生的每个事件——包括直接由机器报告的事件, 以及由前台、技术人员或球手动输入的事件。

全面的统计资料, 可允许你查看所有相关的参数值, 观察各种趋势, 并且识别各种事件, 预防形成故障。你还可以读取数据, 对技术人员的响应时间和表现做出评估。

故障信息进入到系统, 系统同时通知TCS故障呼叫系统

TCS

<p>排瓶机</p>	<p>前台</p>	<p>球手控制台</p>	<p>机械师</p>
<p>机械师</p> <p>TCS故障呼叫系统通过机械师的无线手持设备联系他们</p>	<p>前台</p> <p>前台收到信息, 获知特定球道检测到故障。</p> <p>所有检测到的故障、球道、来源以及总计故障时间等详情均保存在TCS故障呼叫系统数据库中。</p>	<p>顾客</p> <p>顾客可通过计分显示屏收到信息, 获知检测到故障。</p> <p>顾客会收到信息, 说明机械师正在处理故障。</p> <p>在可以继续进行保龄球运动时, 顾客会收到确认信息。</p>	



保龄球手控制台

让球手享受最好的服务

BES X控制面板的设计和性能可真正将顾客之间的互动体验提升到一个新的水平。
BES X控制面板采用高科技工程设计，意在吸引当今的保龄球顾客，其配备了简单但强大的互动屏幕，配备我们独家的SuperTouch触摸屏和EasyKey键盘技术。
BES X控制台设计非常坚固耐用，占据空间小，经过精心设计，能大幅提升球手的体验和你场馆的吸引力。



独家SuperTouch LCD保龄球控制台
SuperTouch赋予球道触摸屏控制台一个全新的定义，远远超出原先计分只是修改分数和名字输入的简单功能。可给顾客一种时尚、超现代的外观感觉，配备了内置摄像头，一如最新款的平板电脑和智能手机——并且拥有极其易用的用户界面设计。借助众多创新功能，例如全新的YouToons动画次元互动游戏、Facebook® GameConnect脸书游戏连接、Lane Chatter球道聊天功能以及Virtual Waiter虚拟服务员，这些功能还可以让球手查看比赛统计数据、个人名次、总体得分发展，更重要的是：全部均为“实时更新”的信息，并且仅需指尖在触摸屏上轻松点击。SuperTouch控制台独具魅力的设计、强大的功能以及易于操作的用户界面可为顾客提供更好服务，并且大大提高了顾客对球道新的兴趣体验。



独家 EasyKey键盘控制台
清楚、简单并且高效，消除所有障碍，让你的球手享受无以伦比的保龄球体验。这就是EasyKey键盘控制台的全部精髓所在。其直观的导航功能在可操作时只亮起相关按键。此外，其具有高科技外观和感觉，可吸引每一个人，无论是专业球手还是初学新手，都切实希望与计分系统进行互动。

独家 LED色彩效果
借助全新的LED彩色效果灯饰，BES X控制台能够在底座和周围的地板上投射超过1600万种LED颜色，在你的场馆内营造美轮美奂的灯光效果。
其还可以提供一种精致的方式，可帮助你的顾客在登记后快速找到他们的球道。一旦亲自体验，你肯定会为之折服！

多种可选配置

SuperTouch触摸屏控制台

EasyKey键盘控制台



独立控制台——
每对球道配备2个控制台



共享控制台——
每对球道共享1个
控制台



双键盘控制
台——
每对球道配备1个
双键盘控制台



独立控制台——
每对球道配备2个控制台



共享控制台——
每对球道共享1个
控制台



On-Lane Redemption 球道奖券系统 驱动你的业务，每次只需一张兑奖券

在现代年轻人消费群体和公开赛球手中，奖励比赛越来越流行，并且，经证明，在保龄球公众顾客中，可以增加你的主要业务，包括派对业务以及饮料和餐点的销售。

QubicaAMF开发的球道奖券系统经过专门设计，结合BES X和Conqueror Pro管理系统，可提供全面的定制解决方案，用于管理你保龄球馆的奖励活动。是你现有奖励方案的完美补充。



完全系统一体化

为了给你带来更多收入机会并且减少麻烦，此系统可与我们的 Conqueror Pro 管理系统结合，并且可向所有 Qubica/ QubicaAMF 计分系统管理的所有保龄球比赛或活动派发兑奖券。其还与我们的 TCS 故障呼叫系统构成一个整体，在发生故障或者需要更换奖励券时通知技术人员和前台。

智能化、易操作

我们球道的奖券系统经过精心设计，完全自动化，并且具有良好的便利性。其可储存4,000张兑奖券，即意味着可减少顾客到前台办理手续的次数。并且，其还可以加装一个LED灯，以显示其运行状态。

全面的成本控制，包括详细的报告

我们的球道奖券系统还可以允许你设置等额的兑奖券价值，并且根据收入评估成本比例，以及更多其他内容。借助此系统，你可以实现全面掌控。

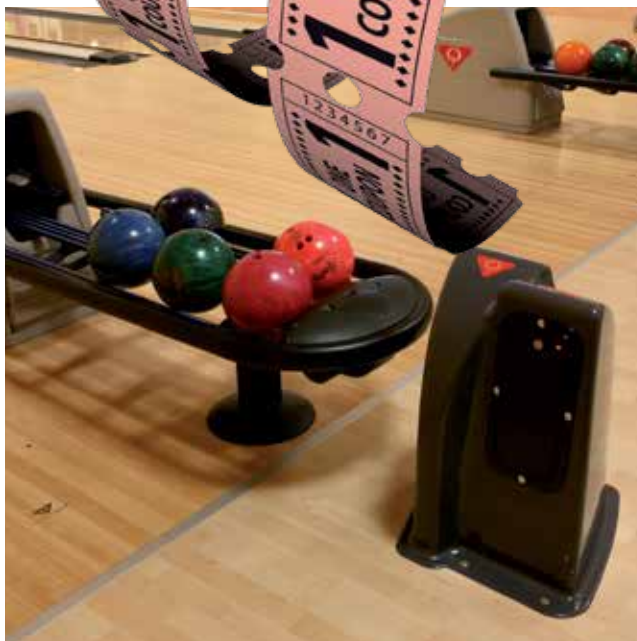

“我们可以看到，越来越多的球手使用球道奖券系统，从而刺激更多的消费。加装球道奖券系统是我们做出的最明智决策之一！”

Scott Devers, Mike Aubly's Arrowhead 保龄球馆

自动化系统

QubicaAMF自动化系统、界面和优秀的控制软件可允许你通过Conqueror Pro实现全面的场馆控制。从台球灯控制到球沟护栏，再到球道盖板上的LED灯光效果控制和其他更多特色功能。

自动球沟护栏界面

球手可设置界面上的球沟栏的起降，让全部家庭成员可以一起玩保龄球。可从前台或保龄球控制台根据客人需求设置球沟栏的起降。

自动调整的计分摄像机

配备自动图像识别的矩阵摄像机，具备超凡的球瓶探测能力、精确度和可靠性。可从前台进行摄像机图像自动校准或手动调整，具有免维护，自动屏蔽其他光线反射干扰。

可在前台查看之前的摄像机图像。

电视/视频系统与调整

从Conqueror Pro前台可对电视进行视频调整，以及每对球道显示屏调整声音、颜色、亮度和对比度控制功能。

声音励磁器控制

从Conqueror Pro前台进行动画和比赛的声音调整控制，以及每对球道显示屏声音的控制功能。



系统硬件

在QubicaAMF，我们所销售系统从软件到硬件都是自己开发的。与其他制造商不同，我们可完全控制我们的开发和生产流程，无论是硬件还是软件。这可使我们的产品获得更高的可靠性、稳定性和更长的使用寿命。

无硬盘工作

我们的保龄球娱乐计分系统没有配置任何硬盘，而是采用最先进的闪存储存。此举措可大幅提高可靠性，因为硬盘是计分系统中最经常出现故障的部件之一。

没有风扇/没有活动部件

风扇或活动部件有时可能会发生故障。BES X通过优秀的技术消除了安装在电路板上安装风扇和其他活动部件的需要。这一特色可减少可能发生故障的部件，并且提高其可靠性。

断电保护

各种得分直接储存在闪存中，并且采用备用电池进行保护。即使断电，你也不会遇到任何问题。得分数据和信息将得到妥善保存，并且可在电力恢复之后继续进行比赛。

独立运行

如果与前台管理系统失去联机通讯，则计分器可切换到独立运行模式。

系统诊断自检

在启动时，系统会检查每个设备之间的联机，并且报告所检测到的任何问题。

双模投球探测传感器

此专利系统可提供最精确的投球速度，基于由传感器感应球速而触发排瓶机及相关配置的持续运行，投球速度自动显示，并且能更好显示警报信息。

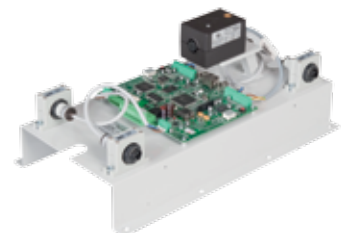



**QUBICAAMF
AccuVision 32英寸LED屏***

独立壁挂式安装
单显示屏应用
双显示屏应用
三显示屏应用

**QUBICAAMF
AccuVision 42英寸LED屏***

独立壁挂式安装
单显示屏应用
双显示屏应用
三显示屏应用

QUBICAAMF还可提供单显示屏或双显示屏应用的**47英寸LED屏**和**55英寸LED屏****。

如果你希望，你还可以安装你自备的显示屏、电视或投影仪。BES X可兼容当今市场上绝大部分显示设备。（注意：显示屏规格可能因国家而异）

* 中东和非洲地区还可提供32英寸、42英寸和47英寸LED显示屏

** 中东和非洲地区不提供55英寸显示屏

AccuVision LED 高清显示屏 专门针对保龄球场馆开发的显示解决方案

商用AccuVision显示屏可提供顶级的视频转换，是让你的保龄球场馆具备顾客们所期望的现代感之最明智选择，其可帮助减少高成本的故障时间，并且可享受QubicaAMF单一来源的便利性。

适用于你场馆的最佳长期解决方案

享受更高的投资回报、更多便利性以及更少烦扰，而这一切都得益于：

商用工程设计理念

确保更长的使用寿命、更快的修复以及更少的故障时间，从而提高场馆的盈利能力。

统一和谐的外观

年复一年的清晰、优雅设计，可减轻换代更替顾虑。

前向兼容性

采用行业标准的显示模式，并且兼容QubicaAMF各种计分系统。

易于更换和维修

我们为我们所销售的产品提供支持，储备常用部件，并且提供重建服务，以最大程度减少你的故障时间*

* 仅对美国AccuVision有效

LED技术

LCD显示屏的最新技术。42英寸显示屏配备全高清功能，比传统的LCD屏幕轻40%且薄60%。32英寸和42英寸的显示屏均具备60%更低能耗，可实现10倍更高对比率，更饱和的色彩，并且可显示更明亮、更清晰的图像。现在可提供47英寸和55英寸显示屏

专为保龄球场馆设计制造

兼容现有计分系统

你将可享受与最流行的Qubica/AMF和Brunswick系统的无缝兼容性。

端对端的QubicaAMF便利性

你只需打一个电话，即可获得快速且专业的保修和支持服务。

优雅且专业的设计

区别于现成的消费级显示器。

整齐、安全且专业的安装

——得益于视频转换装置的专用外壳。

现有计分显示屏升级更换方案

在升级为新的显示屏时，QubicaAMF可提供3种的可选方案——总有一种方案适合你的场馆。

整套升级套件

获得最大娱乐价值——并且是最划算的交易——整套购买我们性能出众的AccuVision显示屏、视频转换套件和支架。

视频转换和支架套件

在购买你自己的显示屏之后，可通过此方法让你的场馆避免看起来过于凌乱。我们的视频转换套件和支架¹可把密密麻麻的线缆和硬件规整得美观而整洁。我们的专用支架和外壳可提供整洁的展示外观。

支持

QubicaAMF的转换装置使用HDMI接口，是最主流的音频/视频连接端口类型，支持声音和直接显示屏控制。

仅购买视频转换套件

计划购买你自己的显示屏？只需购买我们的视频转换套件，可确保你充分利用你的计分系统——包括音效支持功能、自动开关功能、以及加强的电视控制功能²。



1 支架可兼容绝大多数品牌的显示屏。
2 仅适用于具有这些功能的计分系统。
AccuVision显示屏并非在所有市场销售，在这种情况下，将提供同等质量和功能的产品。
尺寸和配置可能与所示细节存在差异。



WARNING - PARTS MOVING & HOT SURFACES
零件运动及高温表面



Pinspotters 排瓶机

排瓶机远比其名字本身的意义更加重要。其会影响场馆运营的效率，控制比赛的节奏，并且影响顾客的整体满意度。

因此，请选择 QubicaAMF 的产品。

我们能满足你想要的解决方案：

- XLi EDGE排瓶机
- TMS十瓶拉绳排瓶机
- 排瓶机升级套件
- SmartGuard安全系统

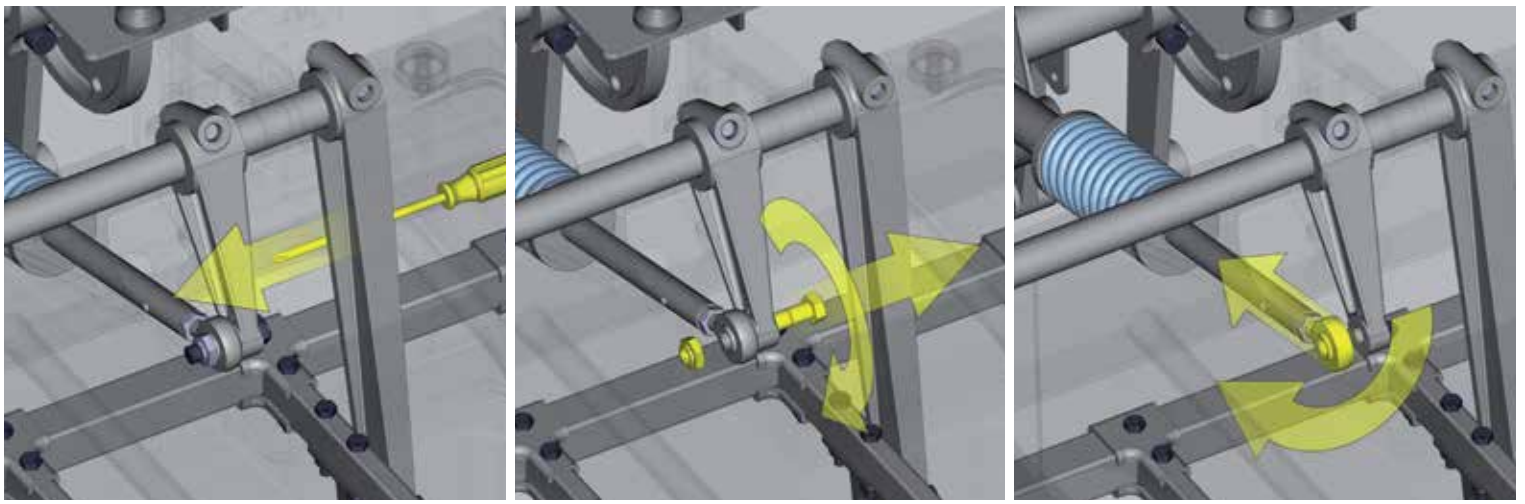

EDGE排瓶机视频培训教程说明，展示如何调整排瓶机的机梭拉杆



全新EDGE高性能凸轮输瓶器



“XLi EDGE排瓶机具有更高的可靠性…我们不再需要雇佣更多的高级机械师，并且在零部件以及日常支出的劳务费用方面每年节省大约15,000美元。”

Billy Frederick, 常务合伙人, Chalet保龄球馆, 地址: 26th St. Café Tacoma, Washington



“使用EDGE高性能提瓶转盘，对排瓶机的操作非常直接，并且，机器使用的畅顺程度也大幅度提高。”

Stan Anderson, 技术主管, Mountain Run保龄球场馆, 弗吉尼亚州库尔佩珀郡





XLi EDGE 排瓶机

独一无二的排瓶机，专业的设计，让你的运营更轻松

我们与数百名技术人员、业主以及投资者讨论过当今的保龄球生意，并且确定了一些关于排瓶机最普遍存在的问题，其中包括：员工培训的困难性、老化的机器所带来的成本增加，以及提供更好的设备运行才能吸引各种球手回头消费之重要性。

由此，我们开发出XLi EDGE排瓶机。他是史上最先进的排瓶机，经过专业设计，具有独一无二的性能，让你的业务运营更加轻松。

让你更轻松

因为其是最具运营成本效率的排瓶机，所以，你可以拥有更多资金集中于你业务的市场开发，或者提高你的盈亏底线。

- 独家专利EDGE高性能提瓶转盘和输瓶凸轮
具备行业内最稳定的单次无故障运行格数 Frame Per Stop(FPS)性能测试，可减少操作员工数量，为你节省成本。
- 独家 Durabin瓶库
与其他机器不同——其会储存球瓶，使球瓶不会在机器中持续循环，降低球瓶的磨损，可为你节约成本，球瓶因此可拥有更长使用寿命并且仅需要较少的运转球瓶。
- 独家高效电子设备和自动停机功能
节约电能，降低运营成本，为你节省金钱。
- 独家更少磨损部件设计
降低你每年用于维护机器的备件成本。

让你的员工更轻松

EDGE高性能排瓶机的操作和维护都非常简单，让你不再需要去雇佣非常专业的技术人员。

- 独家 XLi EDGE排瓶机视频培训教程
我们制作了培训视频教程，这样你的技术人员很容易就能掌握关键的机器调整——业内独一无二的服务和功能。
- 独家最少关键调整设计
需要学习和维护的项目非常少，因此，员工的时间可用于业务活动的其他方面。
- 独家开发式模块化设计
XLi EDGE是一个开放式系统，并且易于使用——让技术人员可高效完成其工作。
- 独家员工通知功能¹
如果保龄球比赛发生中断，则会自动通知员工，使其能够快速响应。借助系统生成的报告，你可获得准确的数据，提高维护效率并且降低运营成本。

让你的顾客更轻松

因为他们在你的场馆中获得更好的体验，所以，他们更加可能成为回头客。

- 独家最安静运行工况
顾客不会听到机器运行时所产生的声音，在你的场馆中创造更怡人的环境。
- 独家顾客通知功能¹
如果在比赛过程中发生故障，会通过计分显示屏通知顾客，而当故障排除后会再次发出通知——提供了更好的体验。
- 独家无以伦比的可靠性
不会出现让你的顾客等待排瓶机放瓶或等待他们的球返回到球架上。

¹ 当与QubicaAMF计分和管理系统或TCS系统结合使用时。





TMS排瓶机

独一无二的拉绳排瓶机，基于当今最新技术打造

对于娱乐性保龄球场馆而言，相比传统精密机电的排瓶机，拉绳式排瓶机是一个绝佳的可选择方案。

幸运的是，我们现在可提供QubicaAMF出品的TMS拉绳排瓶机，其可提供：

更好的保龄球体验

——得益于采用当今最新技术的创新设计。TMS排瓶机所提供的保龄球体验远超任何其它拉绳排瓶机。

独家防缠绕球瓶系统

相比其他拉绳机器，此项新改进设计可减少500%缠绕频率。

独家低拉绳阻力球瓶下落探测系统

球瓶下落探测系统可减少拉绳活动限制，相比传统球瓶自由下落排瓶机，其置瓶动作距离更近。

独家双动作球瓶解缠绕系统

相比市场上同类系统，其具有最高效率，可通过两个独立动作解除球瓶缠绕问题。

独家全TCS故障呼叫系统

如果和QubicaAMF计分系统和管理系统结合使用，TMS排瓶机可通过TCS系统自动通知技术人员和球手

更易于操作

TMS拉绳排瓶机的学习、操作和维护远比市场上任意其它拉绳排瓶机更为简单。

独家现代化用户界面

你的技术人员可通过在机器前置的控制箱上的键盘和LCD显示屏获得全面控制。

独家一体化诊断功能

TMS控制箱会监测排瓶机的所有功能，以实现快速故障排查并最小化故障时间。

更少机械调节

——意味着维护所需时间更少。

可靠性更高

各种部件的使用寿命更长。维护成本更低。并且你能获得更多资金，用于你的业务投资。

独家100%固态传感器和电子设备

传感器和电子组件可以拥有更长的寿命，帮助你在部件更换方面节省资金。

独家变速变扭驱动

——可优化机器的效率，并且最小化机器组件的磨损，确保更长的使用寿命。

独家一流品质的组件和结构

TMS拉绳排瓶机采用高规格组件、顶级品质的驱动系统和先进的电子器件制造。相比其他拉绳排瓶机，其具有更好的质量，并且随着业务的发展而具有更高的传承性。



变速变扭驱动系统



防缠绕球瓶套管设计



通过LCD显示器实现独家机器控制功能



EDGE提瓶转盘和Durabin瓶库升级套件——升级内容



Durabin瓶库



Durabin瓶库LED光学开关



可用于以下排瓶机型号升级：
82-70 XL / 82-70 XLi
82-90 XL / 82-90 XLi

EDGE排瓶机升级方案

可提高排瓶机可靠性，单次无故障运行格数FPS可达至数千

排瓶机运行的稳定性是球馆生意成败的关键。然而，你的员工是否因球瓶堵塞、球瓶堆放、二次投梭或处理球瓶卡塞问题而疲于奔命，无法集中精力打理你业务的其他方面？

EDGE升级方案将是你的最佳解决方案。其通常是消除球瓶处理问题并且节省维护成本的最佳方式，同时，让你的顾客和技术人员都更开心，因为它具有：

空前的可靠性能

EDGE升级方案可从根本上消除所有堆瓶和卡瓶问题，让你的员工拥有更多时间去处理更重要的工作，提高员工的工作效率。

专利EDGE高性能提瓶转盘

此项创新能够以完美的方案提升并摆放球瓶，可最大程度减少球瓶堆放时产生的堆瓶故障。

用于Durabin瓶库的EDGE输瓶凸轮

其专门设计用于配合Durabin瓶库系统，能够以最佳方式在Durabin瓶库中摆放球瓶，从而减少球瓶堆积。

EDGE机梭拉杆

其强大的弹簧改进了机梭动作，帮助避免球瓶漏瓶和卡瓶现象。

更轻松且更安全的操作和维护

由于其具有更少调节要求、更好的机器进入性和更安静的运行性能，EDGE升级方案可大幅提升维护工作效率。

更少调节要求

全新EDGE提瓶转盘取消了原先钢制升瓶转盘系统所必须的7项调节部位。

更安全可进入性

EDGE提瓶转盘采取开放式模式设计，从而确保在维修后部和坑槽区域拥有更安全的可进入性。

增设扶手的楼梯

这个出色的设计可确保你的技术人员能够以更安全且更便捷的方式进入机器顶部。

更安静的运行

EDGE高性能提瓶转盘平均比钢制球瓶滚轮系统降低7到8dB (A)。

更长的球瓶寿命

EDGE升级方案取消了原钢制滚轮式系统运输球瓶时会对球瓶产生磨损。使球瓶使用寿命更长。帮助你节省资金。

没有金属部件

取消了老式钢制球瓶系统运输系统中可能会损坏球瓶的所有金属部件。

Durabin瓶库配备光学开关

这样一体式瓶库设计不含可损坏球瓶的金属部件。此外，与机械式瓶库不同，其光学开关不接触球瓶本身，因而不会对球瓶产生磨损。



XLi排瓶机电气和控制箱升级套件, 适用于82-70排瓶机——升级内容



XLi排瓶机电气和控制箱升级套件, 适用于82-90排瓶机——升级内容

排瓶机升级方案 消除你老式排瓶机的电气问题

如果你正在遭受老式排瓶机的电气问题,这就意味着更长的故障停机时间,更多的维护工作,并且,对你的业务带来最重要的影响是,更多客户不满意你场馆的服务。这就是你应该考虑QubicaAMF的XLi升级方案的原因。

你和你的技术人员将可享受:

更高的电气可靠性

更换老旧电气部件和线路,远离由此造成的排瓶机故障和耗费资源的电气故障排错所带来的困扰。

采用最新技术的电子部件

XLi升级方案将替换现有排瓶机的所有老式电子部件,包括布线、电磁阀、电机、控制底盘以及其他部件。

后台电机旋转(仅适用于70 XLi升级方案)

为了避免球瓶跌落并损坏电机,我们将电机旋转了90度。

后台电机过载保护

在采用XLi升级方案后,控制箱将持续监测后台电机电流,并且,如果排瓶机发生卡塞,可能损坏电机,则会关停排瓶机。

更轻松的操作和维护

借助现代化的机器控制功能,同时取消了6项机械调节,你的技术人员将可更轻松地操作你的排瓶机,节省时间和金钱。

通过LCD显示器实现XLi机器控制功能

通过使用机器对后部的键盘和LCD显示屏或者在机器前面使用手持装置(Hand-held Unit),你的技术人员将可更轻松地进入机器维修和设置。

一体化诊断功能

全新的XLi控制箱可监测各项主要的机器功能,并且将任

何问题或警报显示在LCD显示屏上,从而节省故障排错时间。

球瓶台和扫车编码器

使用全新的数字编码器替换了原有的扫瓶板凸轮和开关控制,可允许XLi控制箱精确地控制球瓶台和扫车的位置和动作。

增强的排瓶机安全性

可帮助提高工作环境的安全性。

紧急停机按钮

此急停按钮安装在每对排瓶机的前机和后机,以供技术人员在发生紧急事件时能够以快速且安全的方式关停排瓶机。



Durabin瓶库升级套件

通过移除老式球瓶箱组件的所有冗余部件,简化你的排瓶机。Durabin瓶库为一体式解决方案,可减少维护工作,并且对球瓶的磨损更低。



Gripper升球夹钳升级套件

是否已经厌倦使用老式排瓶机的回球系统时需要处理的各种回球问题? Gripper回球系统将是你的好帮手。

其是我们最可靠的回球系统,并且可帮助确保你的顾客无需等待回球,即使是在球道油已上到最厚的情况下。



球瓶取回工具



联锁监护传感器



专利单层走道平台



LED状态显示器



进入机器的步级爬梯

SmartGuard™ Safety System

SmartGuard™安全系统 排瓶机符合安全规范让你更轻松

对于在欧盟境内销售的XLi EDGE排瓶机，SmartGuard排瓶机安全系统属于强制性和标准配置。SmartGuard安全系统让排瓶机更安全更轻松。可让你和你的员工还有客户更轻松，其原因在于：

让你更轻松

满足所有的CE要求
你可以确信无疑该设备是安全的，并且符合全球最严的欧盟各项规定。

让你的员工更轻松

独家最透明的监护
技术人员能够以安全的方式查看机器运行的所有部件，并且了解正在发生的情况。

独家专利单层平台
技术人员可拥有无障碍安全通道，在机器顶部有足够空间的走道上工作。

独家 LED状态显示器
技术人员可以在LED显示屏上实时察看发生故障的信息，并且在发生故障的时候，借助传感器的帮助，进行快速而轻松的诊断。

在所有关键进入区危险区进行连锁监护
技术人员能够快速安全地进入所有关键的排瓶机区域，无需任何工具。

让你的顾客更轻松

独家球瓶取回工具
这是独一无二的排瓶机安全系统，无需关停机器即可解决绝大多数普通排瓶机问题，完全不会影响球手的保龄球比赛。

可用性：

- 配备于全新的XLi EDGE排瓶机
- 作为82-90XL排瓶机的升级选项
- 作为82-70排瓶机的升级选项

“在我们的排瓶机上使用SmartGuard系统是一个绝佳体验。其简单易用，并且非常可靠。”

Jens先生，丹麦Odense保龄球馆技术人员



東京駅
TOKYO STATION

TOKYO STATION
東京駅

TOKYO STATION

東京駅

⑤ 渋谷シネタワー 1・2・3・4
④ 渋谷シネタワー 1・2・3・4

会喜多方ラード

006
726
72

MIKIMOTO

教文館

CHANEL

SPL Select Glow Track 荧光轨球道



LANES

Bowling Lanes Serie 保龄球道系列 为你的球手和你的业务装备 最好的球道

安装QubicaAMF球道和球道产品, 享受更多美好:

你的场馆外观将更加明亮并且更具魅力。休闲保龄球球手会为之倾倒。专业的保龄球手将爱上绝佳的球感、得到提升的球瓶击倒率以及更高的得分。维护难题和成本将大幅减少。此外, 你将远离各种烦恼, 并且将拥有更多资金用于拓展你的业务。

在过去四十多年, QubicaAMF一直在制造各种最经久耐用的合成球道, 并且在全球安装了超过60,000条球道。我们可提供你所需的各种优质产品, 帮助你取得业务成功:

- SPL Select Series 球道
- SPL Boutique Series 色彩球道
- MAD 球道
- Harmony 配色方案
- DuraBowl 球沟护栏
- Radaray 犯规探测器
- EZ Touch 球道保养机
- Summit S 球道保养机



SPL Select Series 球道

SPL Select Series Lanes

全球最经久耐用的高性能保龄球道系统

老式木质球道和第一代合成球道为各大保龄球场馆带来了种种问题。首先，木质球道可能会出现外观缺陷，开裂、过度浸油、球痕、破碎木板和其他问题。除了重新打磨、上漆和修补成本之外，其维护成本也居高不下。此外，随着木板变薄，球道也会失去结构整体性。在其保护层磨损掉之后，第一代合成球道也可能出现外观缺陷，其得分性能可能会降低，并且，其维护成本可能会增加，因为破碎或磨损的板块需要更换。

QubicaAMF出品的SPL球道可解决当今保龄球场馆绝大多数关键性需求，脱颖而出，成为：

最经久耐用的球道系统

SPL球道可拥有更长的使用寿命，并且只需更少成本即可拥有，让你拥有更多自由拓展你的业务。

独家全新酚醛树脂材料配方

此为SPL球道的独家配方(New Phenolic Material Formulation)，制造更好防变型和抗爆裂核心层，可提供更佳的耐冲击性和更少球道板块移动状况，从而提高球道板块的耐用性。

独家交迭式置瓶台

置瓶台不会长时间因排瓶机置瓶及高频密的保龄球和球瓶撞击，而出现移位和损坏。

独家球道更换工艺

QubicaAMF更换原有球道严重受损的保龄球撞击区，在安装全新合成道板前，确保球道基础结构整体性，同时可在其上提供最佳的表面。坚持以最专业态度和工艺为球馆升级球道板。

最佳板块配置

SPL道板在保龄球撞击区域和球手助走区域之间没有任何接缝——保龄球滚动在无缝无阻表面保持其驱动能量，亦能减少保龄球长期撞击球道板而导致水平差异和结构损伤的可能性。

一体化警告标示

犯规线之外的球道表面非常滑，可能会给保龄球球手带来受伤风险，并且致使场馆承担责任风险。现可选择在箭头道板里层增加印有永久性的警告标示，无需放置贴纸即可解决安全提示问题。

最佳得分的保龄合成道板

因为SPL球道可拥有更长的寿命，保持最佳每球道水平和状态一致，比赛条件更加统一，让保龄球手掌握更好技术和球感，从而可实现更高得分，吸引更多业务。

独家最高表面能量最高张力

独家表面打磨处理Brush Finish，相比市场上其他品牌，可更好确保球道油型不易变。

最高摩擦力球道表面

SPL拥有更高摩擦力的球道表面，即意味着保龄球可获得更好的相互反应作用，从而可实现更高得分和更高的保龄球球手满意度。

UltraSlide纹理的助走区

UltraSlide表面的粗糙程度专门模仿实木进行设计和打磨，可获得更好的滑动效果，同时减少助走区的粘性等各种问题。

市场上最美观的合成球道

SPL球道拥有丰厚的仿真枫树木纹外观和时髦的荧光轨效果，令你的场馆对当今的顾客具有更高的吸引力。

暖色调枫树木纹外观

SPL球道模仿实木效果，可为你整个场馆带来自然真实而清新高雅外观。

荧光轨效果

创造各种视觉效果，吸引休闲保龄球手，同时道板上箭头标示使得荧光效果突显，帮助他们以更佳的方式提升保龄球技术，并且改善球道的荧光效果。





MAD 保龄球道 地球上最酷的球道

你是否被各种球道维护问题困扰？你是否正在寻找各种更酷的方式提升球馆业务和公开赛业务？是否在寻找各种方式让现有的公开赛顾客保持积极性并提高他们回头率。

如果是这样，请你关注MAD球道产品。MAD球道可创造更大的激情，吸引并保持各种保龄球手回头享受更多快乐。借助全新的Harmony配色方案，你可以选择5种富有激情的球道配色方案，外加两种荧光图案，亦可在你的场馆中将其混合使用，从而获得更好的独特效果。

独一无二的MAD球道和充满活力的Harmony配色方案经过专家设计，可作为你的Harmony家具、回球系统和饰面图案之补充，在你的整个场馆中创造整体协调的外观。

只有MAD球道能够提供： 最佳视觉冲击效果

充满活力的荧光效果设计
充满视觉激情的球道体验，让你的家庭消费团体和娱乐性消费团体流连忘返。

助走区荧光图案效果
荧光图案一直延伸至助走区，点燃更多活力和激情。

可选两种荧光图案
你可从现有的两个图案方案中选择(蜘蛛网和公路荧光图案)，或者在你的场馆中混合使用，以增加独特效果和激情。

Harmony色彩球道

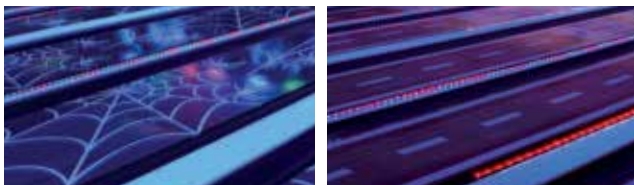

为了在你整个场馆中实现协调的外观，QubicaAMF提供5种充满活力的Harmony配色方案。色彩选择现有冰川白、北极蓝、黑漆、樱桃、银钢和核桃。



超乎寻常的耐久性

落球冲击区无缝设计
MAD道板在保龄球撞击区域和球手助走区域之间没有任何接缝——保龄球滚动在无缝无阻表面保持其驱动能量，亦能减少保龄球长期撞击球道板而导致水平差异和结构损伤的可能性。

独家交迭式置瓶台
MAD置瓶台不会长时间因排瓶机置瓶及高频密的保龄球和球瓶撞击，而出现移位和损坏。

优化安装工艺
QubicaAMF会使用全新的高压实心底板更换你老球道受损的落球冲击区域，确保球道基础结构整体性，从而确保球道拥有更长的使用寿命。

出色的性能

可识别的板块线条样式
MAD球道上可识别板块线条可帮助你的保龄球手以更好的方式瞄准，以击倒更多球瓶。

带纹线条纹理设计的助走区
MAD球道设计有带板块线条的助走区，其真实模仿了实木助走区的各种特性，减低“粘性”并且确保你的保龄球手获得更好的起步和流畅感。

无缝助跑区
MAD助跑区内没有任何道板接缝，因此，球手不会有任何因素影响其助走的姿势和感觉，或者随着时间推移而出现难看的磨损。



球道附件

Durabowl 球沟护栏

对于小朋友、生日派对参与者或只希望享受乐趣的球手来说，球沟护栏提供的防洗沟功能是绝佳选择。经过十多年的实际使用，我们的DuraBowl球沟护栏已经证明其作为行业标杆的领导地位。

DuraBowl球沟护栏设计采用高规格的钢制直立杆体为基础。此外，其高度可靠的气动自动开启机制可基本实现免维护。DuraBowl球沟护栏将乐趣和功能性提升到一个全新的水平。

出色的耐用性

高强度的DuraBowl球沟护栏横杆可实现更长的使用寿命，并且，相比市场上的其他产品，其可提供更具活力的反弹。这意味着你的保龄球球手可获得动作体验，并且，其可成为你更明智的投资选择。

球手自选起动护栏

DuraBowl球沟护栏可从球道前台选择，或者由球手从控制台上选择。因此，其可为拥有不同技术水平的朋友一起在同一球道上享受更多的保龄球乐趣和得分机会。

色彩选择

DuraBowl球沟护栏的横杆和球沟可配对同为棕色或灰色，以配合你现有的配色方案。其不仅可为你的球道增加功能性，还可为你的场馆增添时尚风格。

灰色

棕色

Xtreme球沟护栏LED效果灯光升级方案

采用此项色彩绚丽的LED灯串闪动效果升级方案，让你的保龄球手更加充满激情，并且为公开赛增添新的活力。这些LED灯串不但具有超凡的耐用性，而且易于维护，并且可以随球沟护栏上下移动。

Radaray 犯规探测器

QubicaAMF的Radaray Plus和Radaray XLi犯规探测器是全球最低故障率和最经济效益的犯规探测器。这两个Radaray型号的产品都具有较低的能耗，因此可帮你节省运营成本。

并且，两款产品均拥有你所想要且需要的功能：

- 可轻易安装到助走区顶部，并能快速校正。
- Radaray XLi型号专门设计配合XLi排瓶机使用。Radaray Plus型号设计用于配合所有其他排瓶机设备使用。
- 装置外壳上安装有LED犯规指示灯。
- 对现场环境光线或粉尘颗粒不敏感，从而消除错误触发的情况。
- 基本免维护。



Radaray Plus犯规探测器和反射器



Xtreme球沟护栏灯光





EZ Touch球道维护设备——球道清洁落油 16条球道以下的保龄球场馆最佳选择

你是否拥有或管理着一个较小规模的场馆，而且需要亲自动手进行球道维护工作？或许，你使用无法正常清洁的老式设备？或者，无法为专业保龄球手喷刷足够的球道油？

现在，你可以拥有更好的选择——来自QubicaAMF的EZ Touch球道维护设备。

极易学习和操作

EZ Touch球道机极其容易学习和操作。因此，你无需花费任何成本聘请专门的球道技术人员或高级机械师。

全新触摸屏界面，简易的操作性——适用于任何操作者。

预程序设计，可消除更换球道油模式的时间和麻烦。你仅需单击按钮。

轻量化设计，EZ Touch球道维护设备是当今市场上最轻盈的球道机。任何人都可以将其移动。

更低的购买和维护成本

EZ Touch球道机是非常经济的解决方案，仅需花费较低的总成本即可拥有。不仅取代你现在仍以手动方式清洁和落油而没有效率繁重工作，同时为你节省劳力及球道清洁油和球道油等成本。

低购买价格——其他品牌最低价格的型号比EZ Touch贵50%以上。

无需安装——因此，没有任何前期费用。

无需附除尘纸器——每年可为你节除尘纸费用约数千美元的成本。

更少调节 更少部件——意味着更少维护。

一体化的便利性

EZ Touch可以帮助你完成一切球道维护工作——并且可满足所有类型的保龄球手。其价格是其它品牌的三分之一。

可适用各种保龄球手和比赛的油型。EZ Touch可为休闲球手、联赛球手和锦标赛球手设置不同的球道油型和条件。并且随机预设了一个只进行球道清洁的模式。

高输出特性让EZ Touch能够在最大油量需求下喷油超过100个单位（30毫升），以获得最高球道保护。

重复运行模式功能可允许这款通用型设备喷刷高达4层球道油，以获得超凡的控制和球道保护。

高速——仅需一分钟，EZ Touch可同步为一条球道完成清洁并且喷刷球道油。

高得分——EZ Touch为预先编制油型设计，并且可提供最高得分油程，并且符合USBC/WTBA上油模式。

而最具优势是哪部分呢？QubicaAMF向你保证，EZ Touch是毫无疑问的市场领导者。因此，你可确信，你所购买的是一款能够使用多年的设备，并且可让你的球道尽可能保持最佳条件。

SUMMIT S-SERIES

——快速。可靠。经济高效。始终如一。

Summit S系在每条球道上精确喷刷油量超过100个单位，清洁落油程序所需的时间少于2分钟。你将无需每天为球道落油两次。

全变量清洁济喷洒系统将会以更快且更好的方式清洁你的球道，无论球道上的油有多少。并且，我们荣获专利的油型程序技术可提供广泛的油型模式，以满足每种类型的保龄球手和比赛。

Summit S系可让你的清洁和落油工作更轻松，更快速且更高效。







场馆前场产品

一次又一次的带给你的顾客难以忘怀的体验!

独家交钥匙场馆前场解决方案

唯有Harmony和谐型能够以协调一致的配色方案为球道和场馆大厅提供无穷尽的家具设置方案, 还有各种装饰面图案、充满活力的球道图案以及回球机和球架, 因此, 你可以建立高效的解决方案和平面布置, 以适应你场馆的独特风格。

独家三种组合的座椅风格

Harmony和谐型独家设计的Infinity I系列、Synergy S系列和Energy E系列风格互相搭配座椅布置系列。

独家Harmony和谐型回球系统

Harmony和谐型的回球机和球架系统是保龄球球道上最安全且最紧凑的时尚解决方案。

独家Harmony和谐型饰面系列

Harmony和谐型饰面系列专门设计用于配合我们的Harmony和谐型家具和回球机配搭使用, 具有各种超酷的全新图案。

独家MAD球道和色彩球道

独一无二的MAD球道和色彩球道和充满活力的Harmony和谐型配色方案经过专门设计, 可作为你的整个场馆中创造整体协调的外观。





HARMONY

Harmony和谐设计概念 为保龄球而设计。 为你而设计。

经过广泛的市场调查、全新的产品创新工艺和超过3年研发的投入，QubicaAMF非常自豪向你推介Harmony和谐型，市场上最新颖、最具创意的家具产品系列。Harmony和谐型也是世界上唯一一个以你和你的业务为导向而设计的整套解决方案。

市场上拥有多种可供保龄球场馆选择的家具产品。然而，Harmony和谐型是市场上唯一经过专门设计的解决方案，可完美适应你的整个场馆前场区域；并且，Harmony和谐型也是唯一采用独特设计解决当今场馆外观三大核心需求的解决方案：

- 满足你的愿景、风格和场馆需求，而非仅仅为你定制自己的家具
- 满足你多样化的顾客需求，同时最大程度提高他们的舒适感和体验
- 简化维护工作，提高成本效益，确保你的投资得以持续保值

更重要的是，Harmony和谐型经过独家设计，可提供你所期望的风格、灵活性和功能性，以推动你的业务更上一个台阶——提供远超顾客期望值的体验，并且增加你的收入。

Harmony和谐型能够以协调一致的配色方案为球道和大厅区域提供无穷尽的家具设置方案，还有各种饰面图案、充满活力的球道图案以及回球机和球架，因此，你可以建立高效的解决方案和平面布置，以适应你场馆的独特风格。

Harmony和谐设计概念是世界上唯一一个切合你的风格意念并以你的经营模式为导向而打造成的前场解决方案。





Infinity I-系列家具——激发无限创意 可以建立各种沙发组合，适应你的空间并满足你的需求。

Harmony和谐型的Infinity I-系列拥有一系列预先配置好的沙发家具，可适用于各种大小规格和形状。这种模块化设计可为你提供“堆积木”方案，其能够以多种方式组合，以适应你的独特空间。

尊享

- 独具特色的风格设计，打造精致美观空间
- 灵活通用的组件设计，可适用于多种可随时改变的沙发布局
- 引人注目的色彩组合，让你的场馆与众不同

Infinity I-系列应用

- 保龄球场馆VIP球道或高端精品场馆
- 以“团体业务”为主的场馆，包括生日派对、群体和公司活动

三种独特形状。无穷尽的配置。

Harmony和谐型的I-系列包括三种形状设计模块组件，可让你完全自由搭配，打造你所需要的沙发排列。



之前



之后

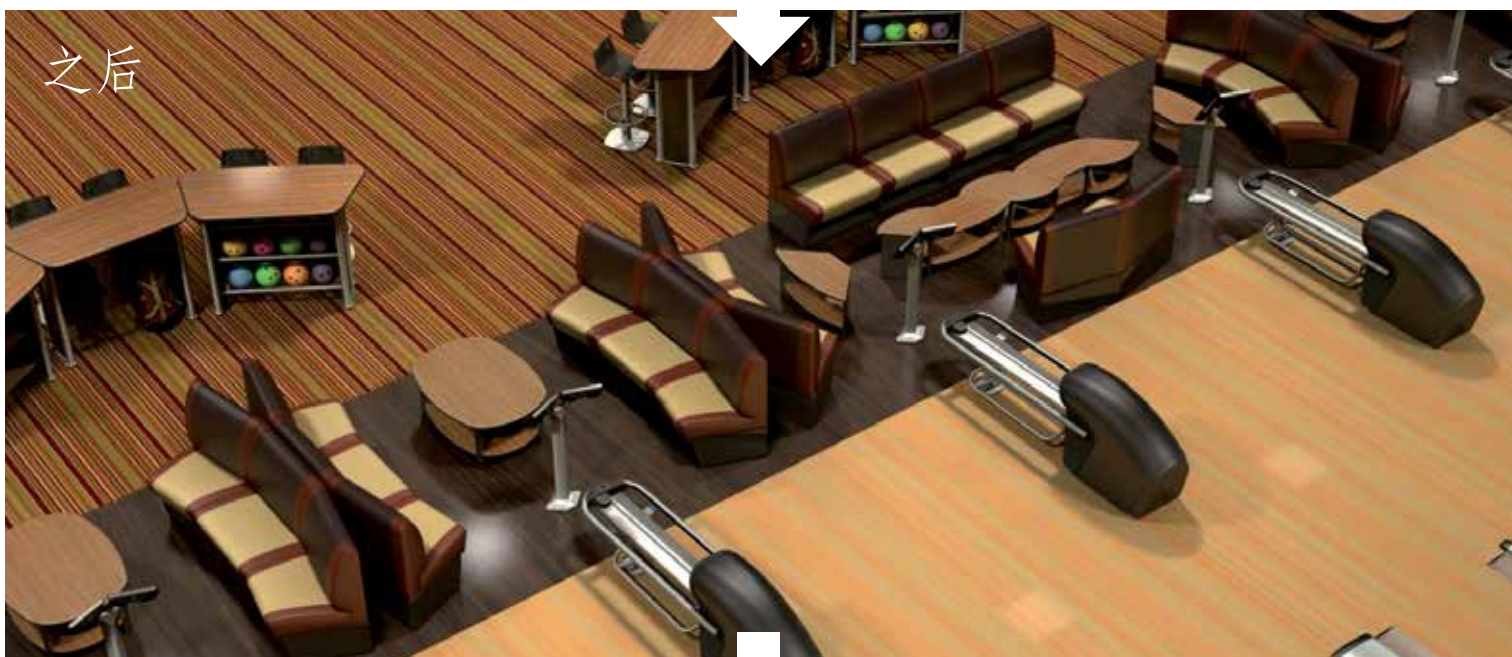

之后

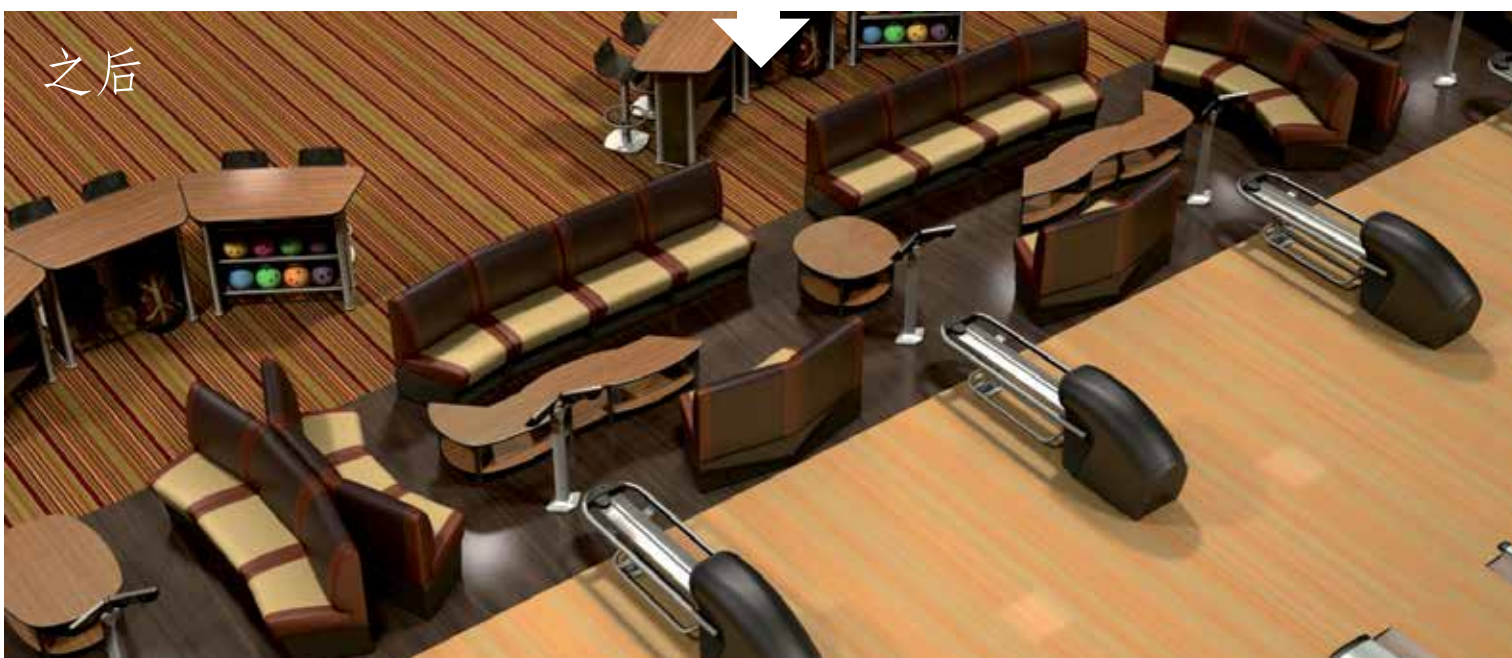



Infinity I-系列家具——激发无限创意 重新配置。重新排列。改变用途。 切合他们的活动所需。拓展你的业务。

您是否想要提升公司和团体活动业务？希望向你的顾客提供非常具有社交氛围并且独特的团队建设活动的体验？

唯有Harmony和谐型专门设计可使你的场馆独居特色，并且帮助你开拓当今业务中可获利丰厚的细分市场。

Harmony和谐型家具可由你的员工根据各式各样活动需求轻易重新排列，以适应不同的布局，同时扩大各组球道之间的沙发空间。灵活而完美的解决方案，可让你的公司和团体活动业务成为你所在区域的热门话题，并且吸引更多新顾客。

这是市场上唯一能够满足这个诉求的保龄球家具品牌。而且，其家具重新排列所花费时间不过是几分钟。

独家供应产品，来自QubicaAMF，全球领先的保龄球创新品牌。



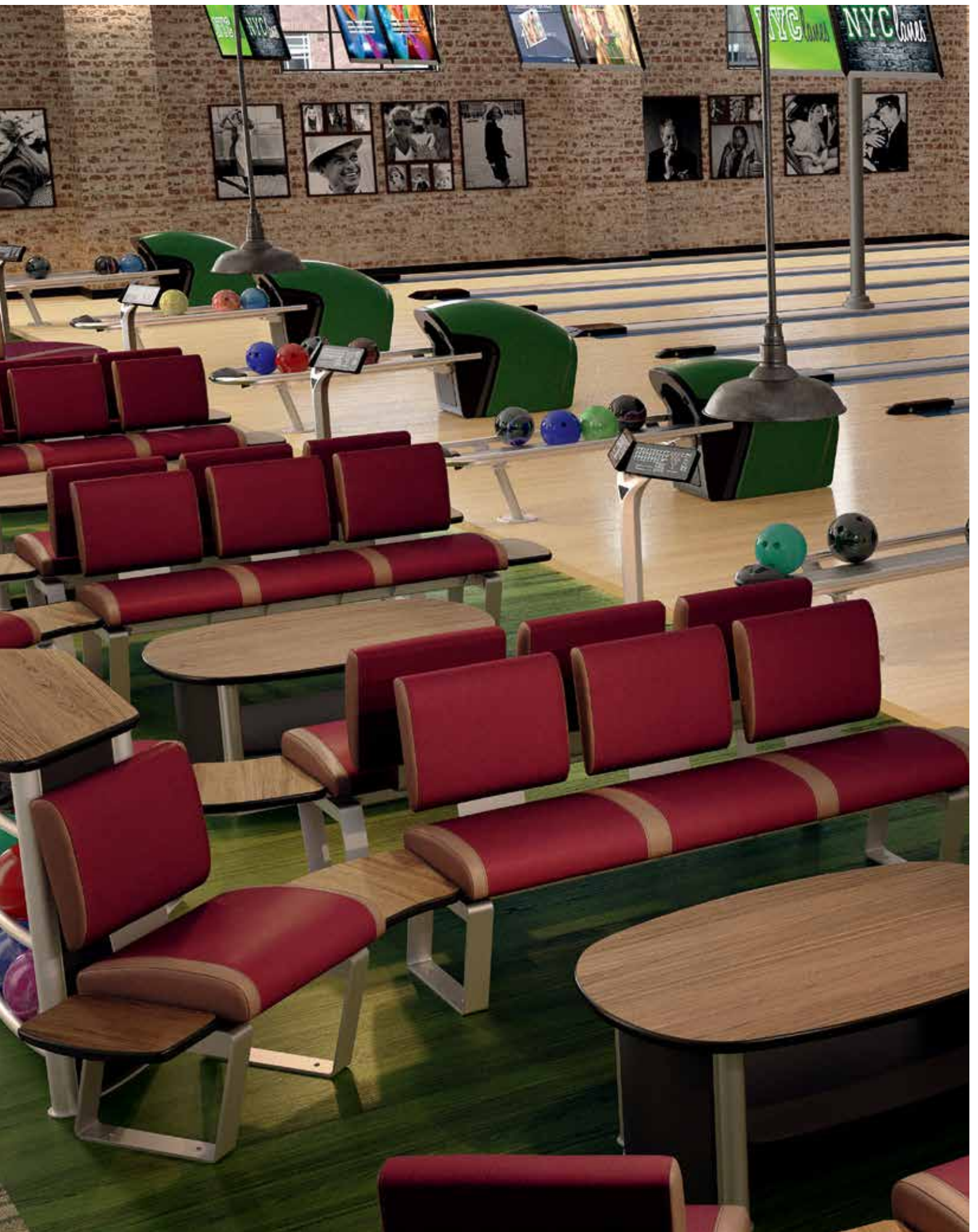



Synergy S-系列家具——展现协同效应 质量、舒适、空间和时尚风格的完美融合

你是否为市场上买的商用沙发的耐用性和维护工作而烦恼？或者，你的沙发区域是否没有足够的空间？

我们的Synergy S-系列可提供顶级的产品质量、风格设计和舒适性，相比Infinity I-系列，仅需要较小的空间和较低的成本。

S-系列是首个也是唯一由保龄球公司针对繁忙的保龄球环境而设计的软垫排椅解决方案。可作为沙发和传统保龄球座椅的绝佳替代。

我们的S-系列拥有全套配置，可提供：

- 更高的舒适性，让你的顾客停留更久
- 更大的空间，让你的顾客可在休息区域自由活动并且享受大空间所带来的体验
- 更小的占地空间，相比沙发，可为你提供更高的灵活性
- 更高可购性，比市场上许多其他沙发组合价格更低
- 最高的维护便利性，采用可更换磨损件设计，复合材料拥有可清洗的抗污表面——针对更长使用寿命而设计

Synergy S-系列应用

- 希望提供更多具有现代感和更高舒适性传统球道配置的场馆
- 空间有限无法配置沙发座椅的场馆
- 希望拥有良好外观和舒适性同时无需支付高成本购买沙发的场馆



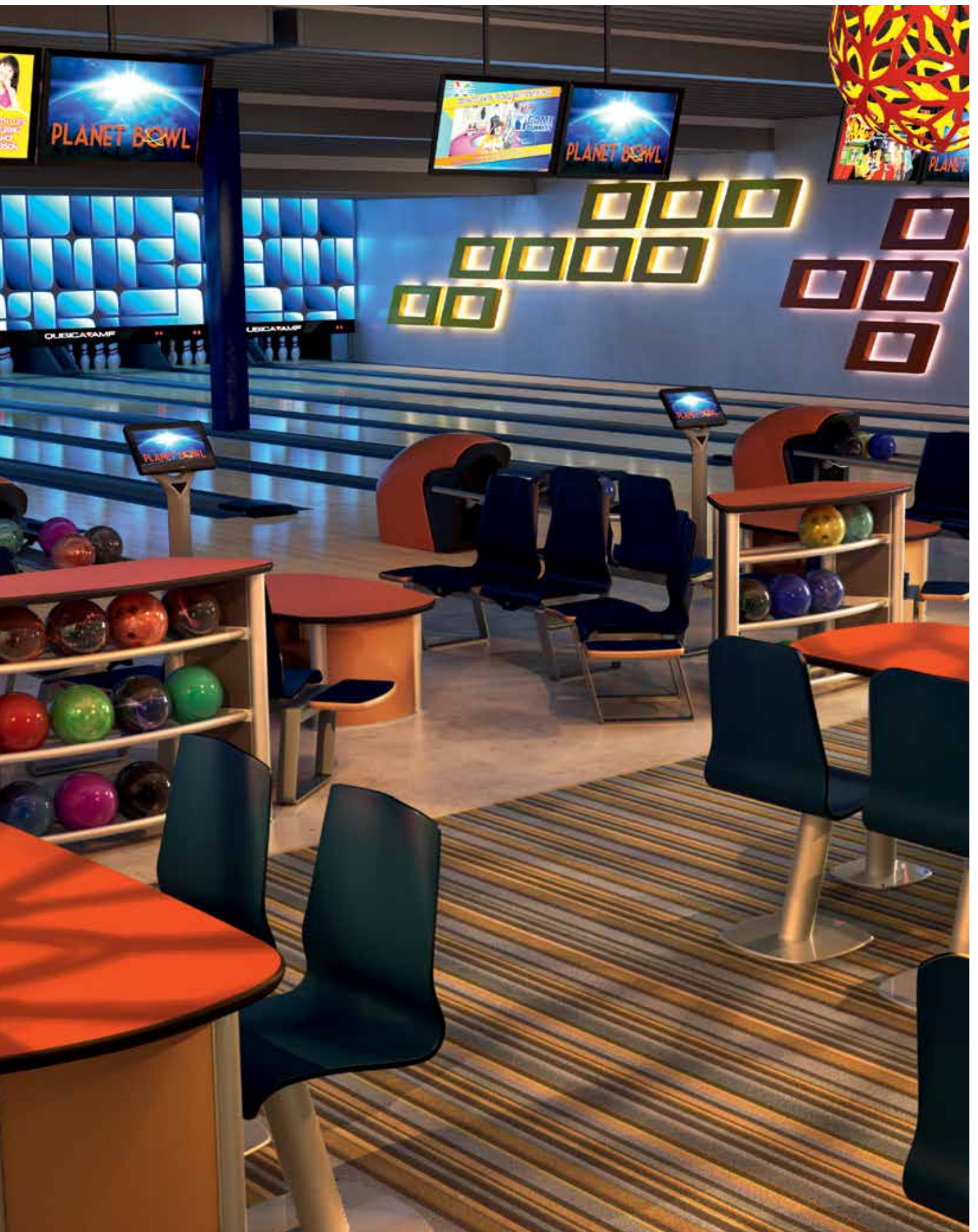



Energy E-系列家具——完美推动活力 最简朴、最耐磨的保龄球座椅配置。

Energy E-系列是传统塑料灰色保龄球家具的升级版本。并且，如果你正在寻找木纹饰面且具有超高耐磨性和防刮性能的座椅，Energy E-系列就是你的最佳方案。

Harmony和谐型的E-系列可提供超凡的多用途性能和价值，其拥有耐用的排椅、椅子和高脚凳，使用坚固的金属结构和耐磨且极具吸引力的层压式座椅材料制作，可提供9种纯色设计或木纹饰面。

尊享——

- 现代化外观，完胜传统灰色塑料保龄球家具，并且只需同样价格
- 3种木纹饰面，匹配你的品味，相比市场上绝大多数木质座椅更省钱
- 6种纯色设计，搭配你场馆的配色方案
- 顶级耐用性，相比木质座椅，具有超高抗刮性能，甚至不输塑料座椅，让你的投资拥有长久的价值
- 更易于清洁，可节省时间和金钱

Energy E-系列应用

- 传统、综合娱乐和FEC家庭娱乐中心等场馆的坐席区域
- 所有类型场馆的大厅区域





Harmony 和谐型家具系列

集耐用性、时尚设计和功能性于一体

各种桌子和置物架、采用高密度层压板，桌面和层架均采用金属结构以及更高质量的层压材料专门设计制作。从而为保龄球场馆环境专门打造出各种易于维护、抗刮痕、耐用且经济适用的家具产品。Harmony和谐型家具系列可提供多种纯色设计或木纹饰面，是各类场馆里任何区域的完美选择，包括高端精品场馆。

球道球架或储物柜连桌面

其楔形设计可完美适应沙发和弧形长椅之间的空间。对于保龄球手来说，更易于取用公用球，或者找到放置他们个人物品的空间。其还可以避免保龄球手区域的拥挤问题，提供整洁的外观和更好的保龄球体验。



餐饮的完美方案。

挽留顾客继续消费的理想选择。

如果顾客感觉到放松并且如家一般的感觉，他们就会继续留在保龄球场馆内，并且在餐饮方面消费更多。Harmony和谐型家具可轻松进行重新排列，以推动上述活动，最大化你顾客的舒适度以及他们在场馆内的体验。

独家模块化咖啡桌

Harmony和谐型的咖啡桌可拆分为更小更个性化的设置，或者重新排列为不同的桌子形状。

独家三角形个人桌子

这款桌子可与楔形桌子一起完美用于沙发或弧形长椅之间。其还可用作不同高度的个人桌子。



Harmony 和谐型建议布局以及重新排列布局示例

 Infinity 9'



 Infinity 12'



 Infinity 15'



 Synergy 9'

 Synergy 12'

 Synergy 15'



 Energy 9'



 Energy 12'





 Energy 15'





 Infinity 9'  Synergy 9'  Energy 9'



 Infinity 12'  Synergy 12'  Energy 12'



 Infinity 15'  Synergy 15'  Energy 15'



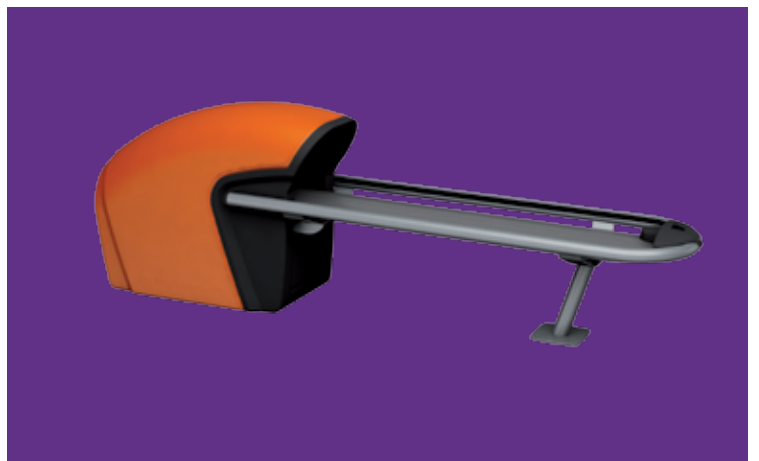
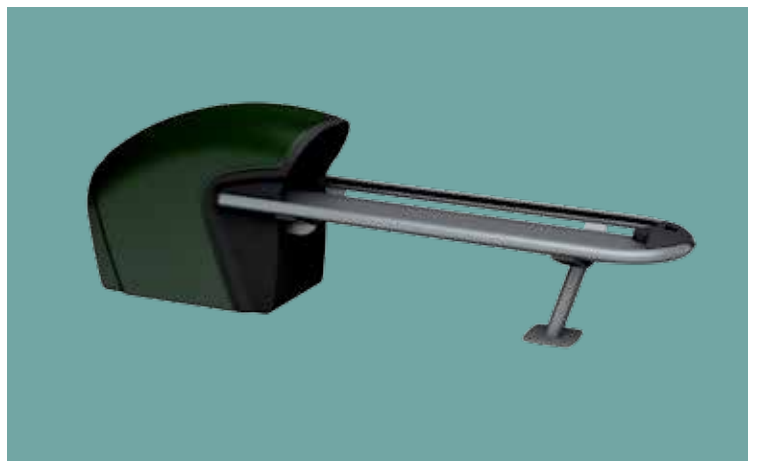
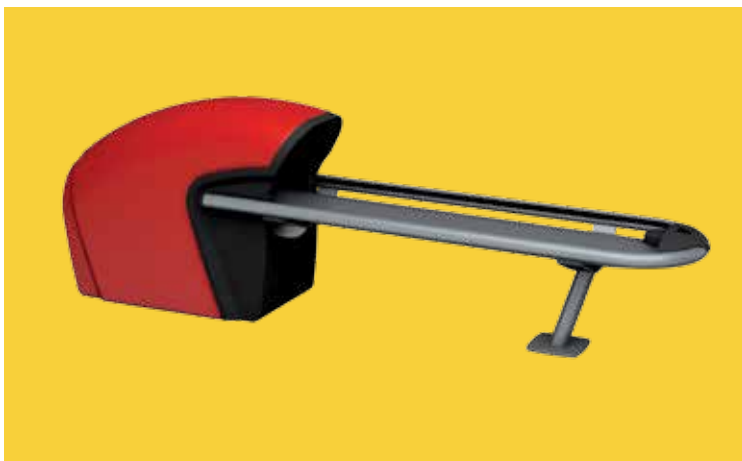

Harmony和谐型回球系统 集耐用性、时尚设计和功能性于一体

回球系统可能会对保龄球手形成危害，并且让你承担责任风险。回球机机罩可能难以清洁。升球器可能难以进入或维护。并且，其控制按钮对于儿童来说，可能会成为一个有害的诱惑。

但是，QubicaAMF为你提供了一个完美的解决方案——Harmony和谐型回球系统。

欢迎使用新一代系统

Harmony和谐型回球机机罩和球架升级套件是保龄球球道上迄今为止最安全、最紧凑且最具时尚风格的解决方案，并且，也是最高级的解决方案，而这一切均得益于其所采用的先进技术和电子系统——精心设计，专门满足你的需求！

独家特色功能

- 人类工程学设计，让你球手的手远离任何危险的活动部件
- 如果有物体或手伸入出球区域，光电传感器会暂停电机运行
- 电机自动启动功能，可确保电机仅在保龄球到达升球皮带时启动，从而提高能源效率并降低电力消耗
- 简约流线型设计，可减少对助跑区空间的占用，从而为你的保龄球手提供更多空间
- 硬质平滑表面，可实现更高耐用性，并且更易于清洁
- 易于装拆的出球机罩，易于维护和省时





Harmony和谐型装饰板系列 展现独特的时尚感觉。

选用时尚而合适的饰面图案,可让你的场馆别具独特风格。

Harmony和谐型饰面系列专门设计搭配我们Harmony和谐型家具和回球系统,使整体环境气氛升华。

Harmony和谐型饰面拥有各种超酷新图案,可帮助你的场馆成为休闲娱乐的首选,为顾客带来巨大的娱乐快感。

唯有Harmony和谐型能够以协调的色彩组合提供模块化家具组件、饰面图案和回球机和球架方案,帮助你建立各种布局,满足你场馆的独特风格。

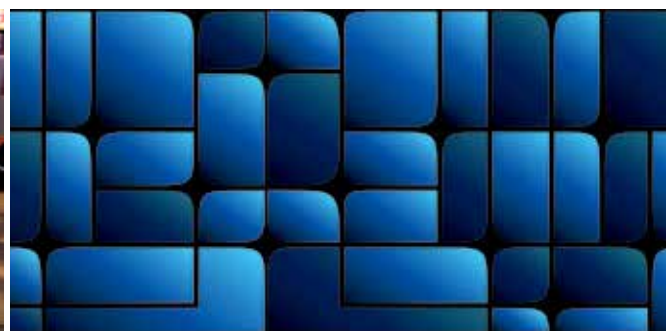
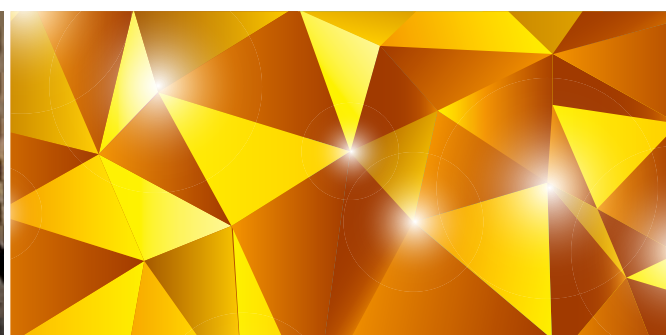

ENTROPY RED LOWER - 高熵 红色 低层

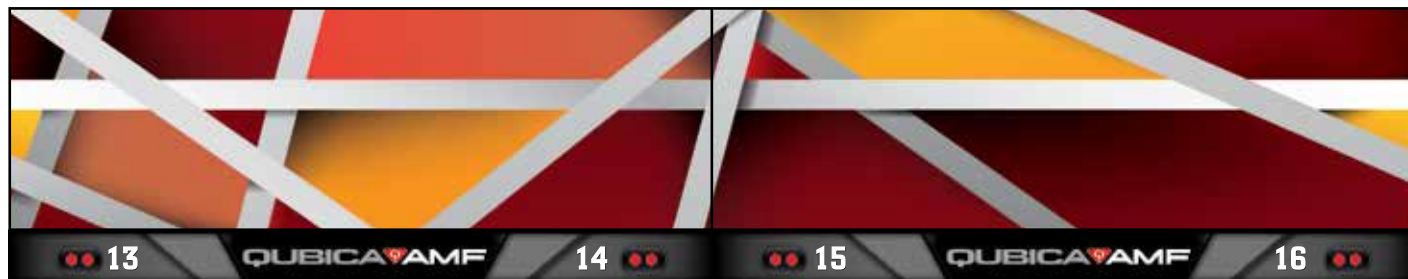

ENTROPY RED UPPER - 高熵 红色 高层



ENTROPY LAVENDER LOWER - 高熵 淡紫色 低层

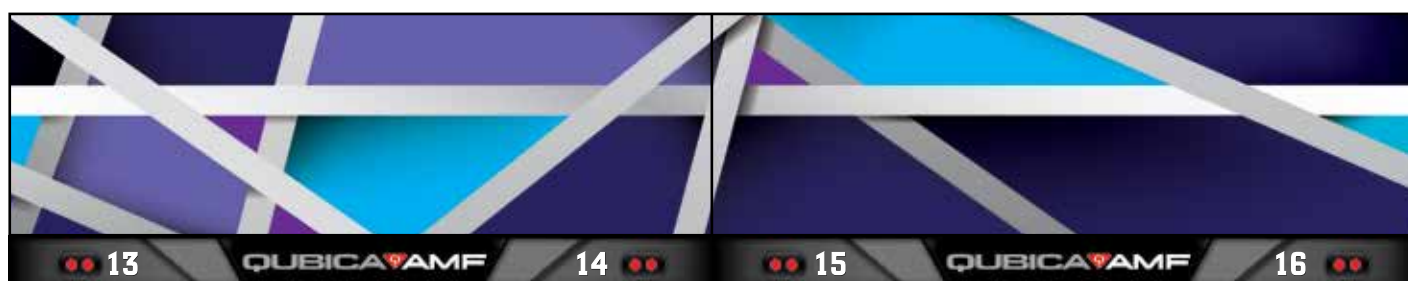

ENTROPY LAVENDER UPPER - 高熵 淡紫色 高层

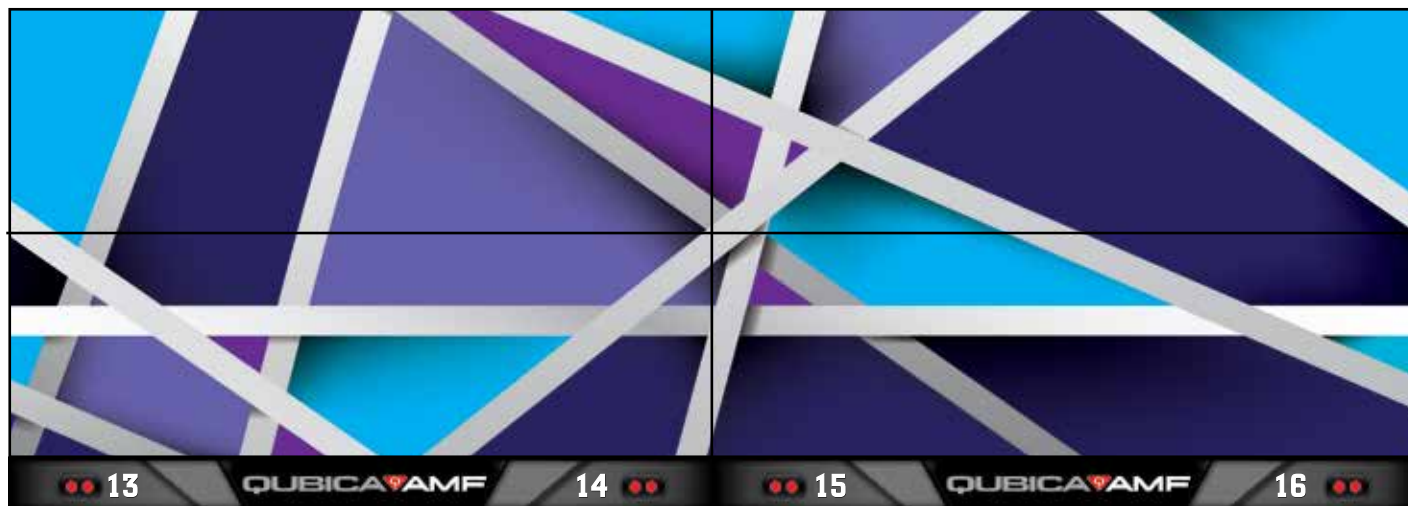

ENTROPY GREEN LOWER - 高熵 绿色 低层

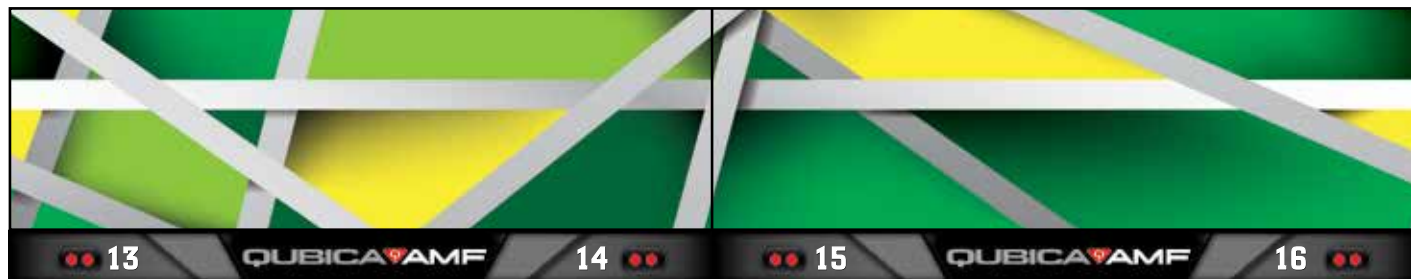

ENTROPY GREEN UPPER - 高熵 绿色 高层



ENTROPY GRAY LOWER - 高熵 灰色 低层

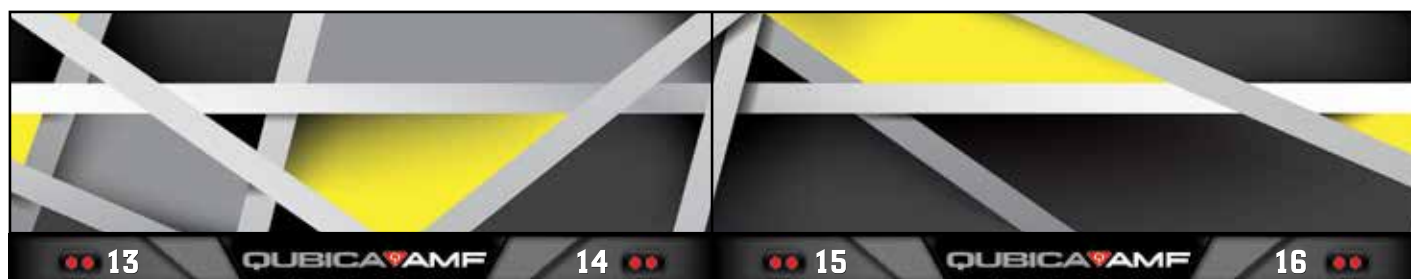

ENTROPY GRAY UPPER - 高熵 灰色 高层



SKYLINE RED LOWER - 城市轮廓 红色 低层

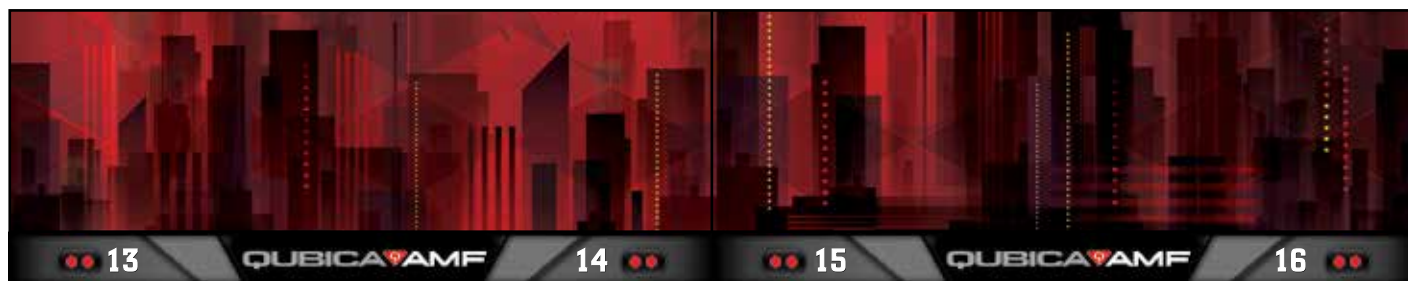

SKYLINE RED UPPER - 城市轮廓 红色 高层



SKYLINE BLUE LOWER - 城市轮廓 蓝色 低层



SKYLINE BLUE UPPER - 城市轮廓 蓝色 高层



SKYLINE GREEN LOWER - 城市轮廓 绿色 低层

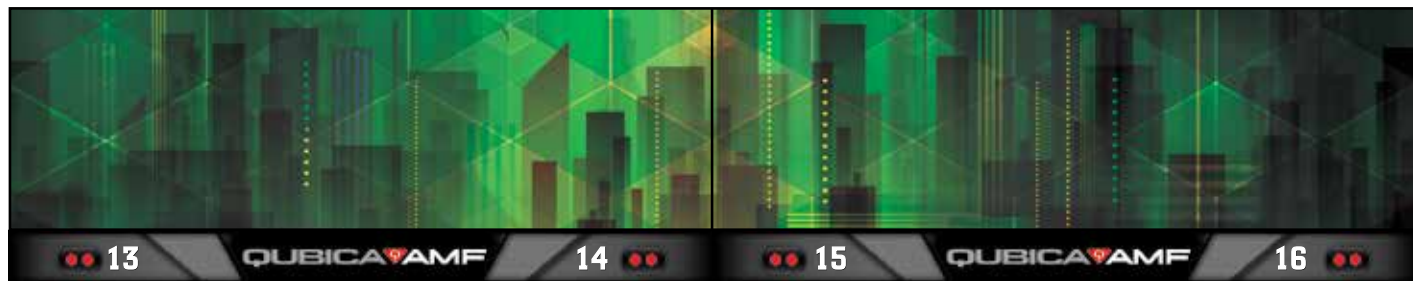

SKYLINE GREEN UPPER - 城市轮廓 绿色 高层



ELEMENTS BLUE LOWER - 圆方 蓝色 低层

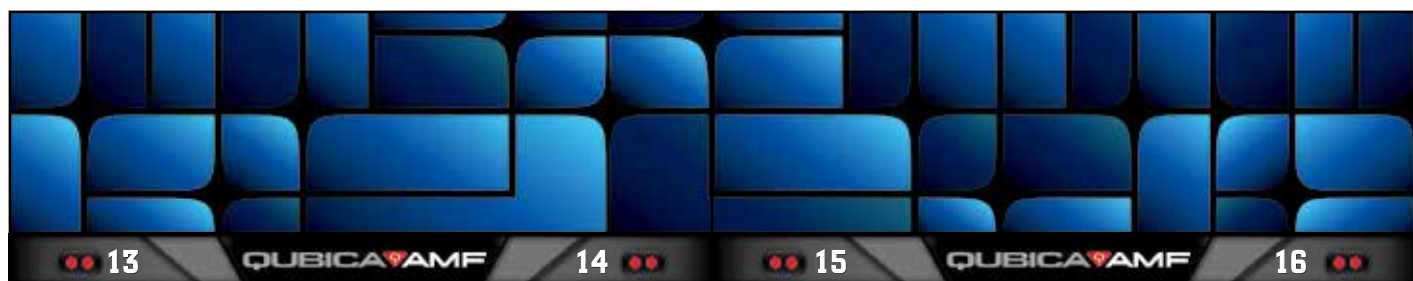

ELEMENTS BLUE UPPER - 圆方 蓝色 高层

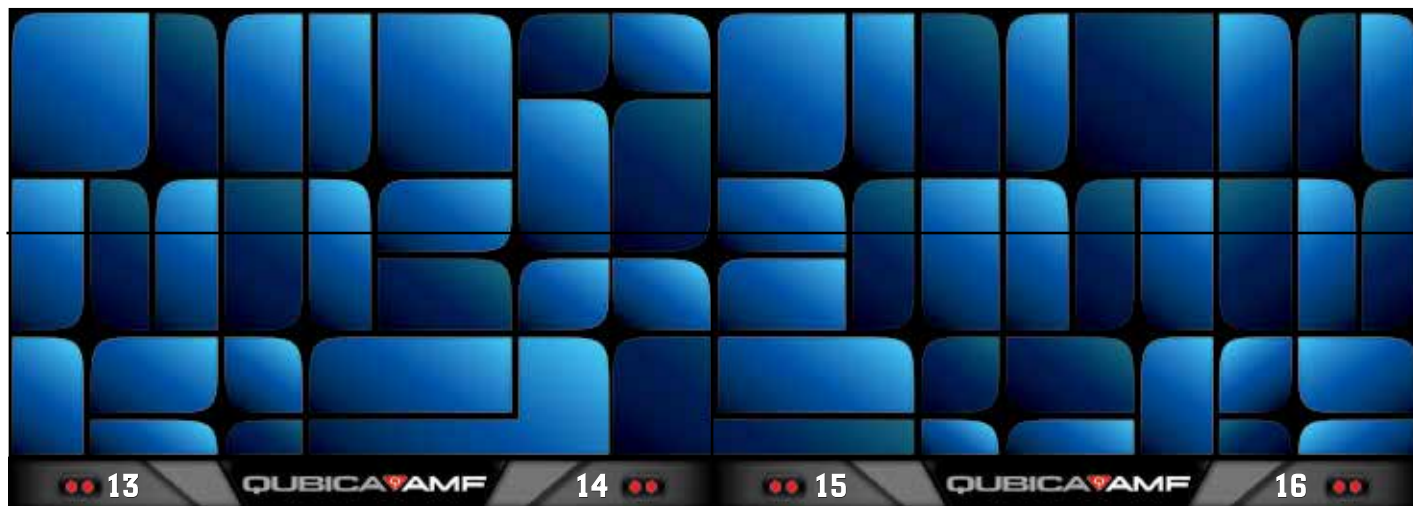

ELEMENTS AMBER LOWER - 圆方 琥珀色 低层

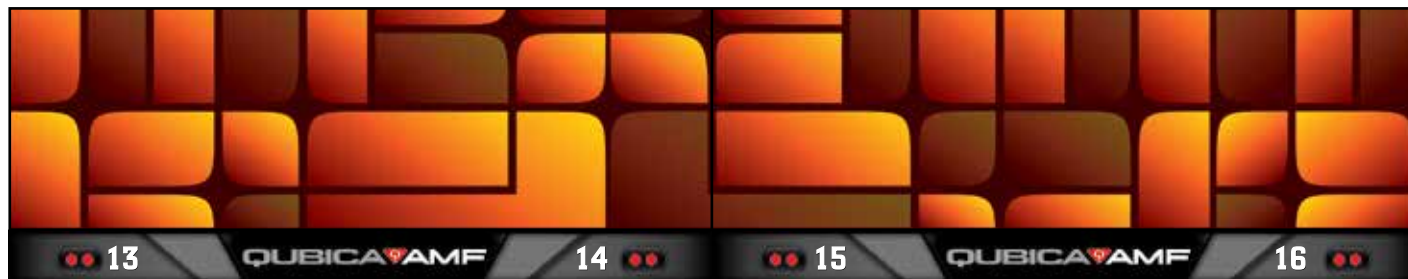

ELEMENTS AMBER UPPER - 圆方 琥珀色 高层

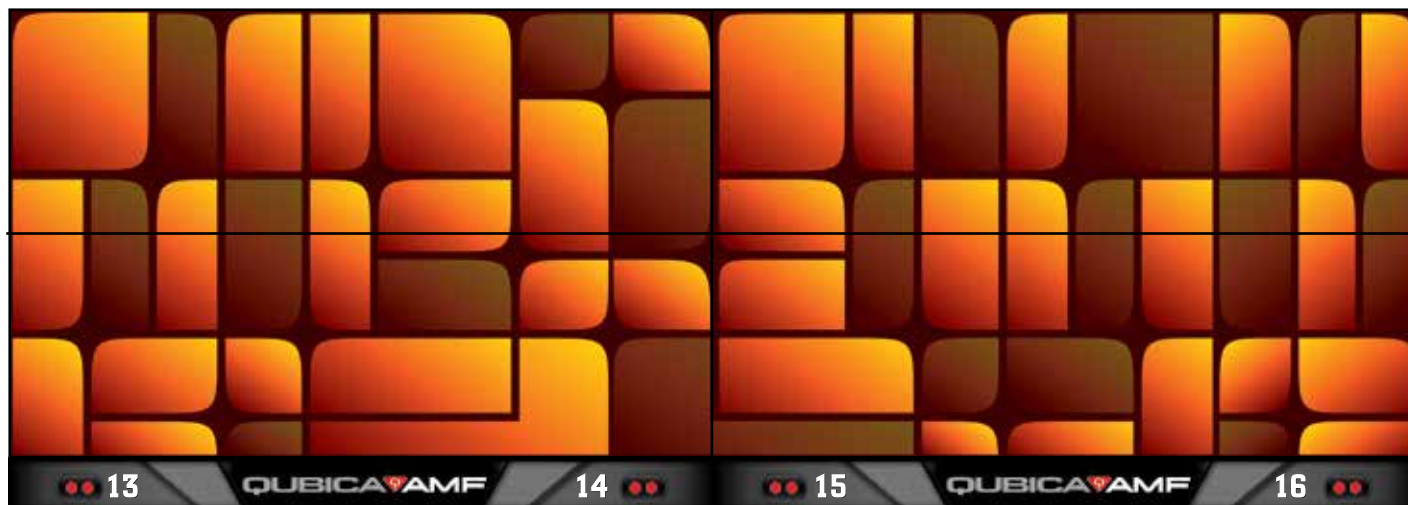

ELEMENTS GREEN LOWER - 圆方 绿色 低层

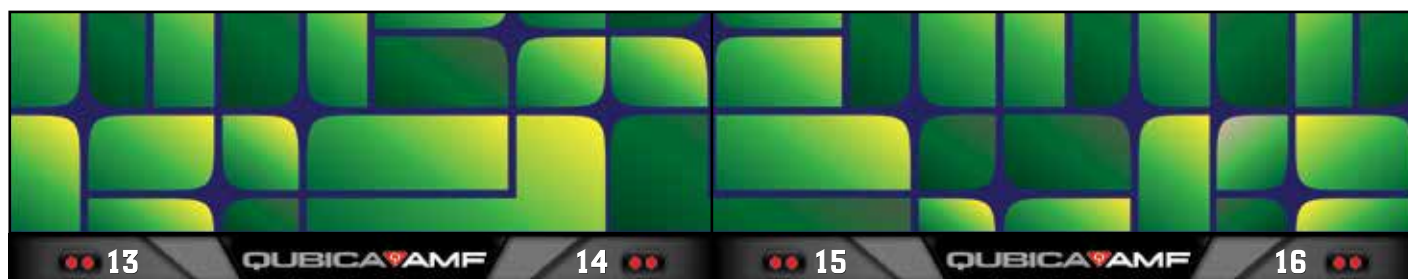

ELEMENTS GREEN UPPER - 圆方 绿色 高层

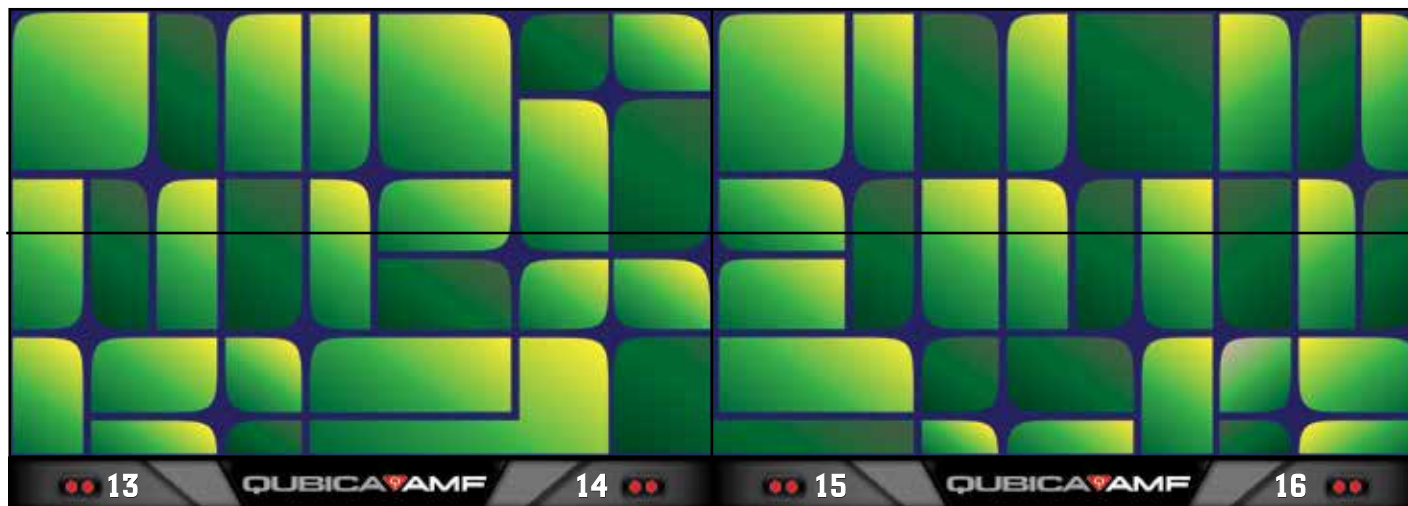

ELEMENTS SIENNA LOWER - 圆方 赭色 低层

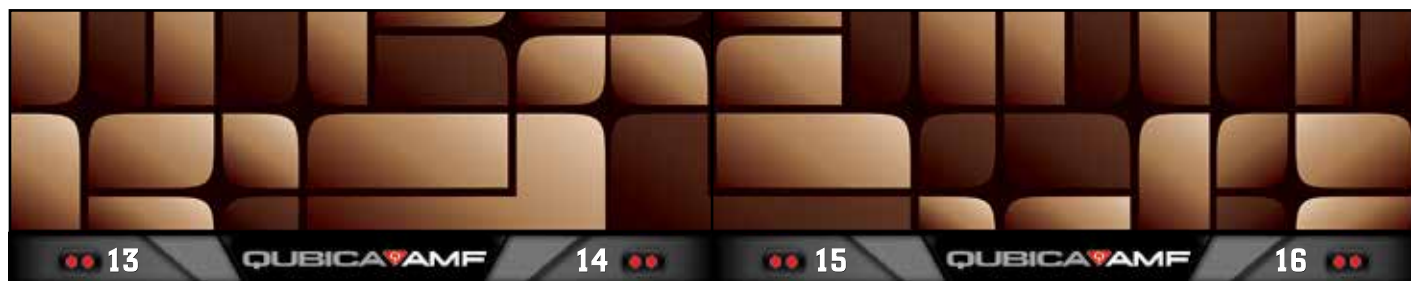

ELEMENTS SIENNA UPPER - 圆方 赭色 高层

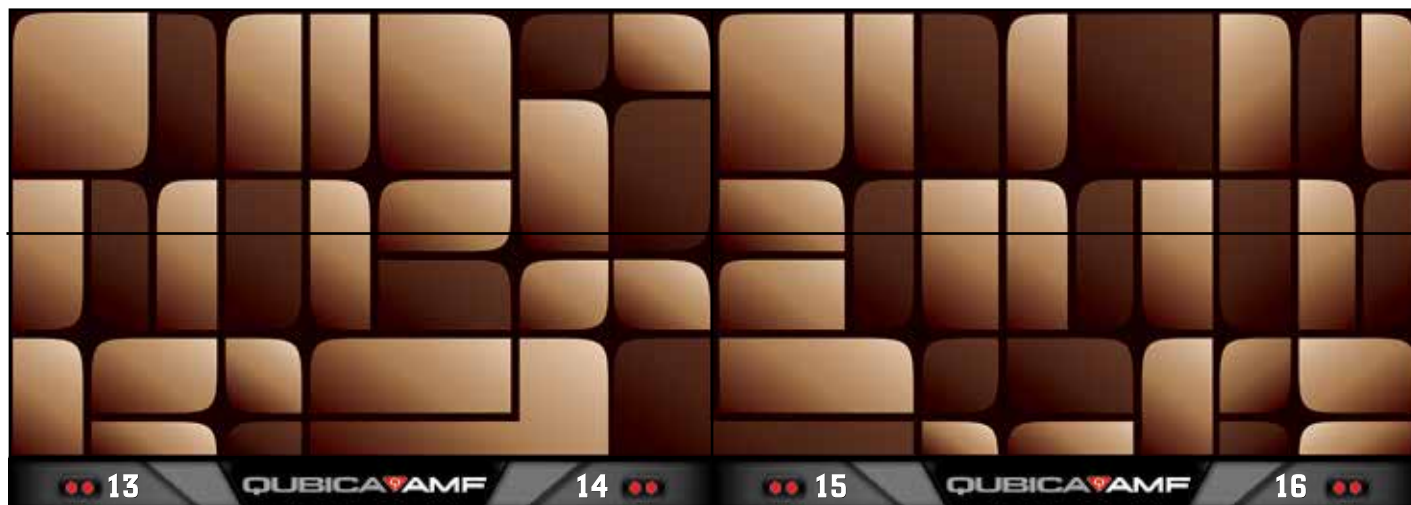

TECHNO BLUE LOWER - 铁克诺 蓝色 低层

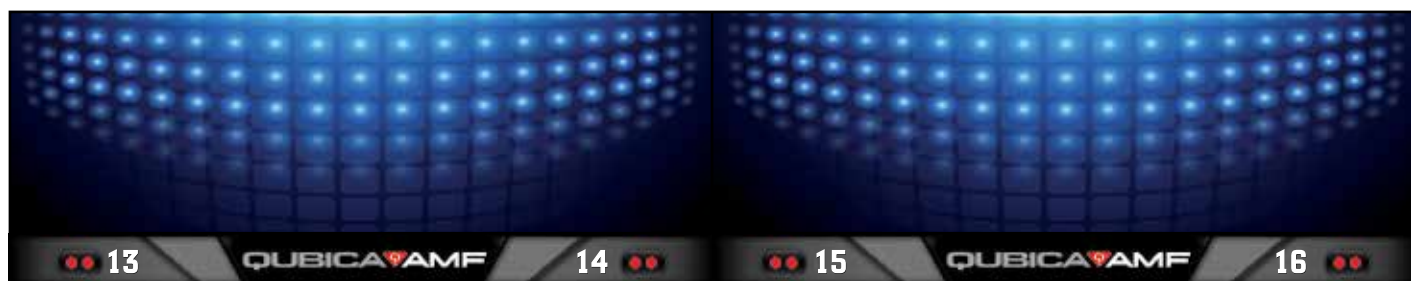

TECHNO BLUE UPPER - 铁克诺 蓝色 高层

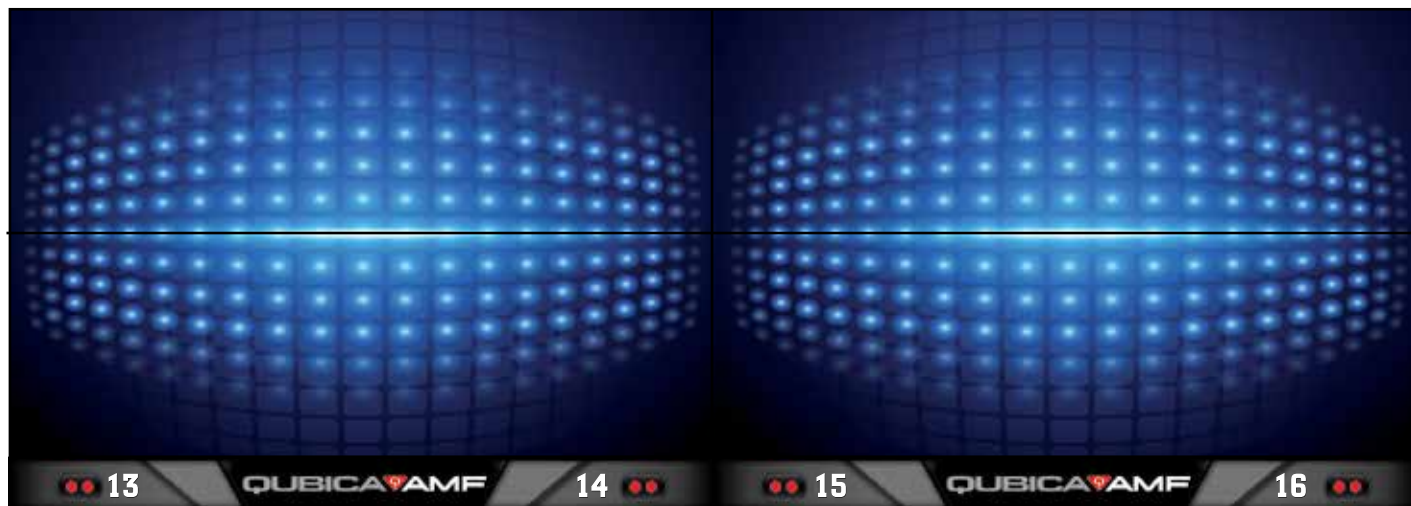

TECHNO BRONZE LOWER - 铁克诺 古铜色 低层

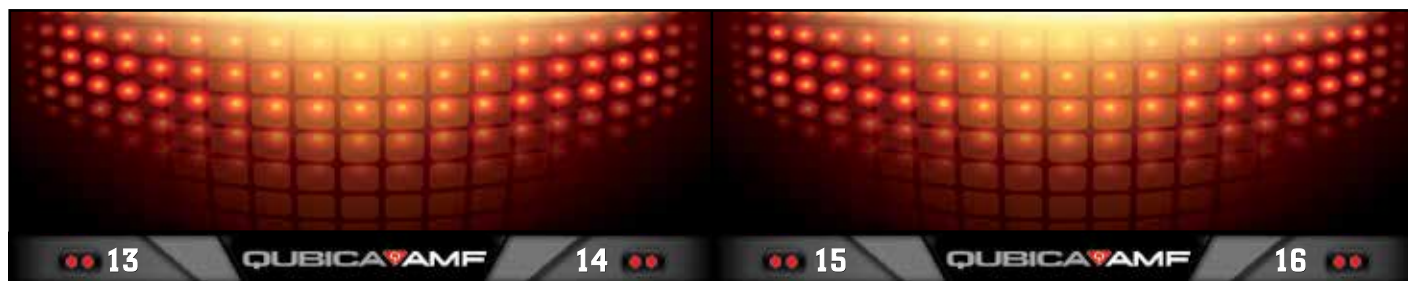

TECHNO BRONZE UPPER - 铁克诺 古铜色 高层

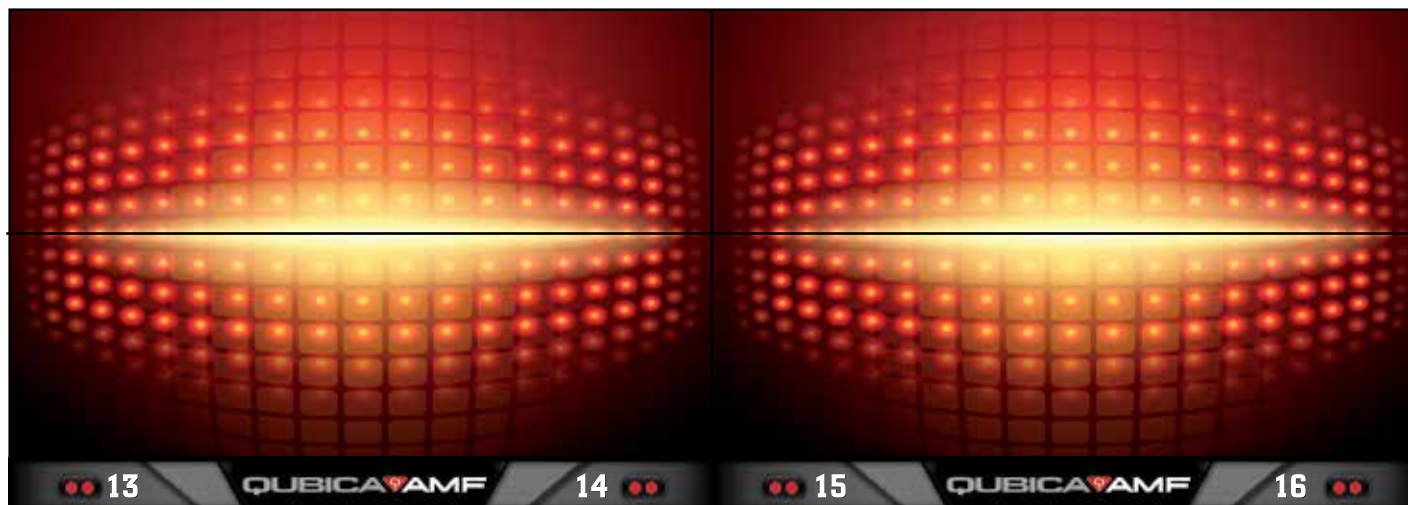

TECHNO GREEN LOWER - 铁克诺 绿色 低层

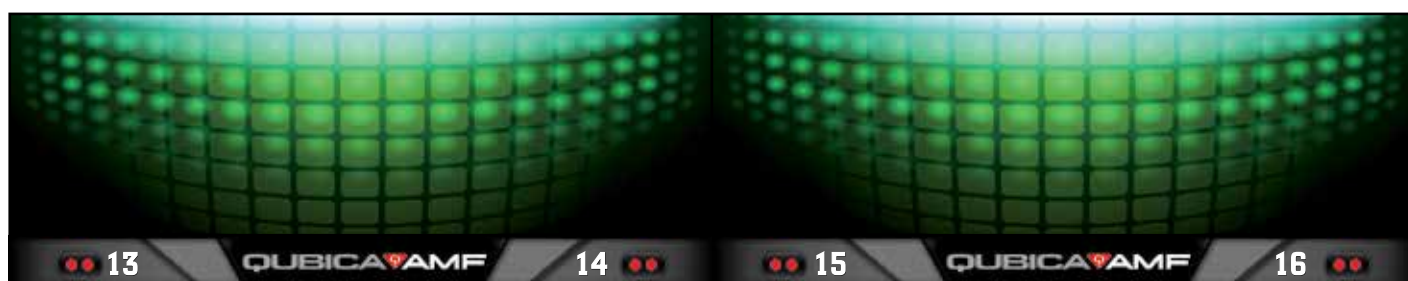

TECHNO GREEN UPPER - 铁克诺 绿色 高层

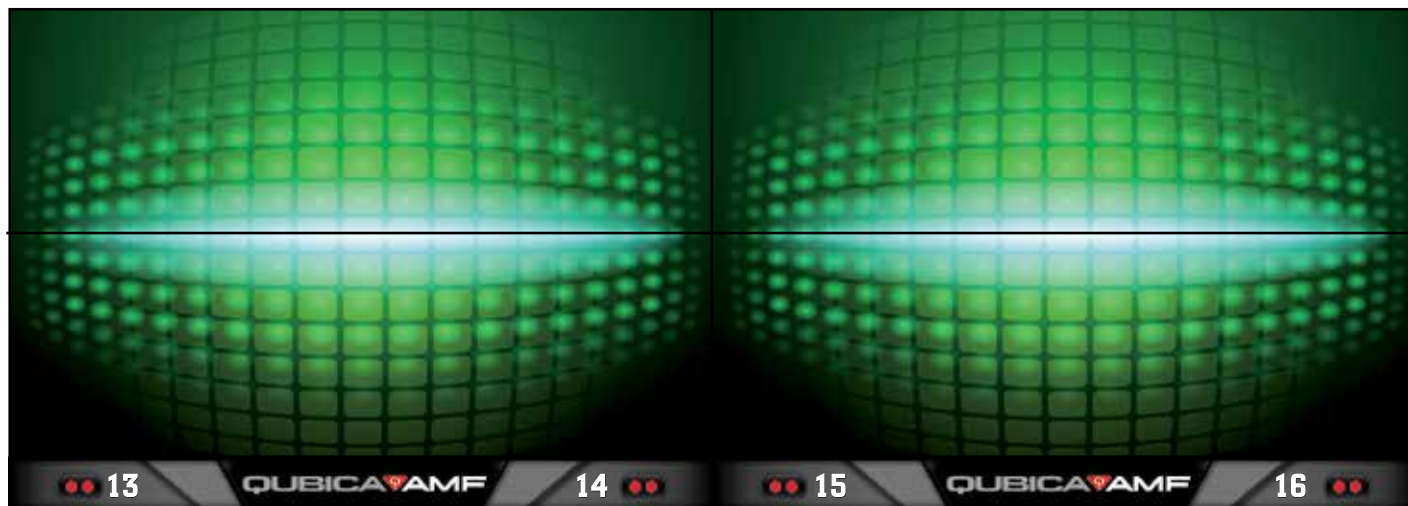

MAZE YELLOW LOWER - 迷宫 黄色 低层

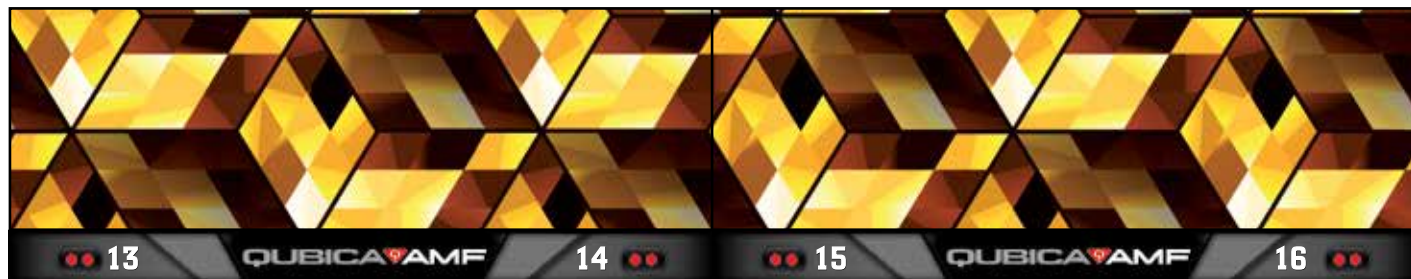

MAZE YELLOW UPPER - 迷宫 黄色 高层

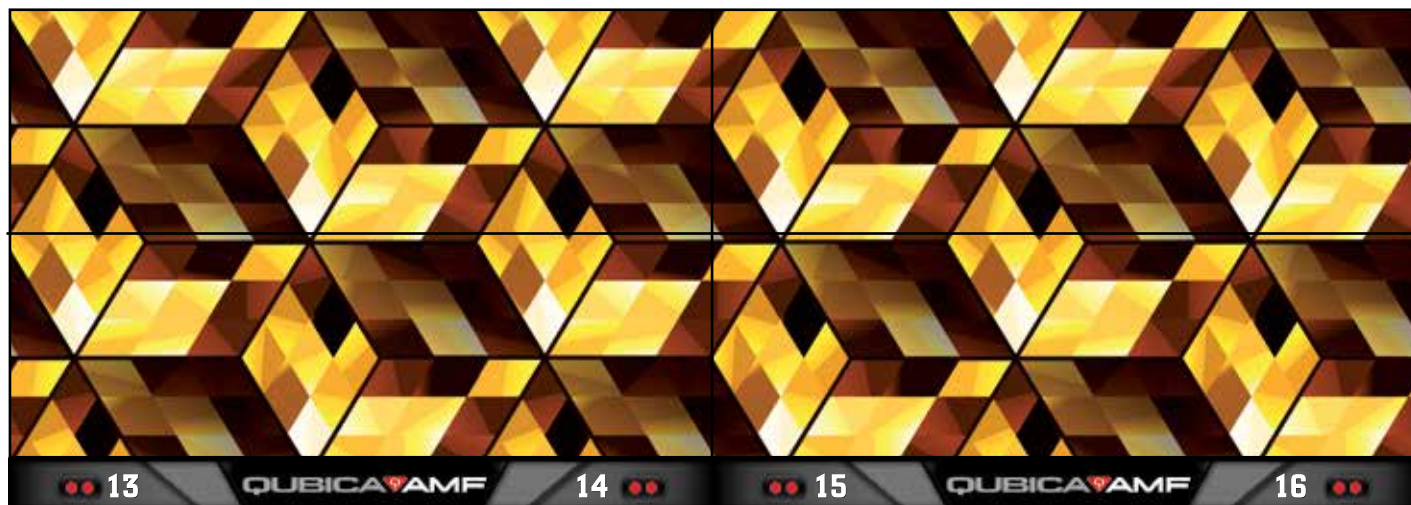

MAZE VIOLET LOWER - 迷宫 紫罗兰色 低层



MAZE VIOLET UPPER - 迷宫 紫罗兰色 高层

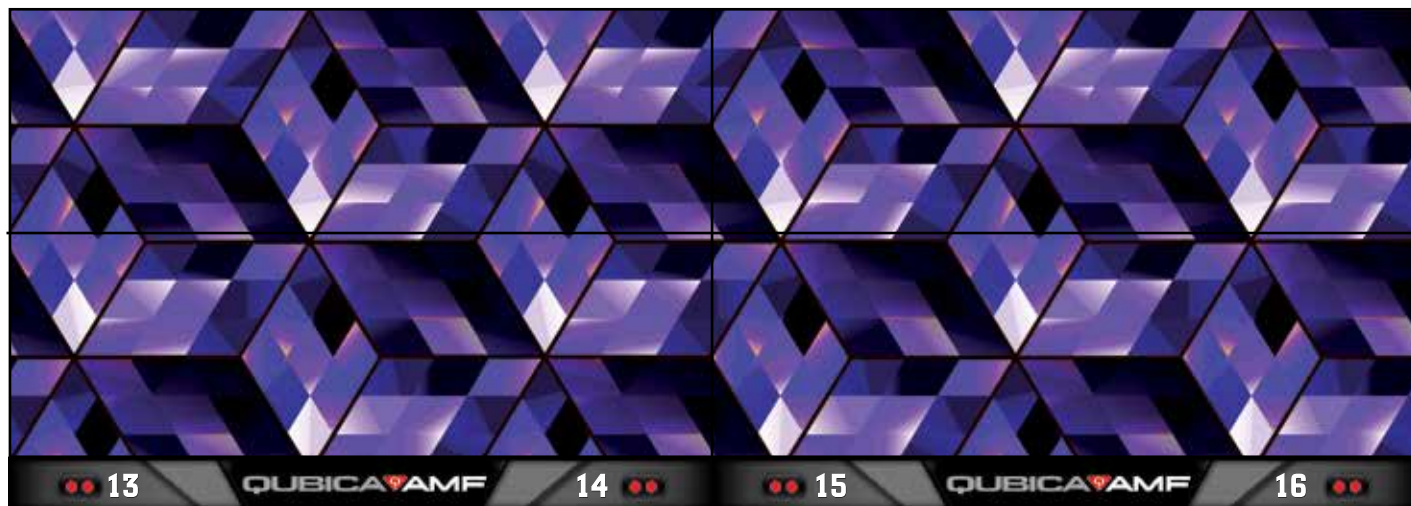

MAZE CAMOUFLAGE LOWER - 迷宫 迷彩色 低层



MAZE CAMOUFLAGE UPPER - 迷宫 迷彩色 高层

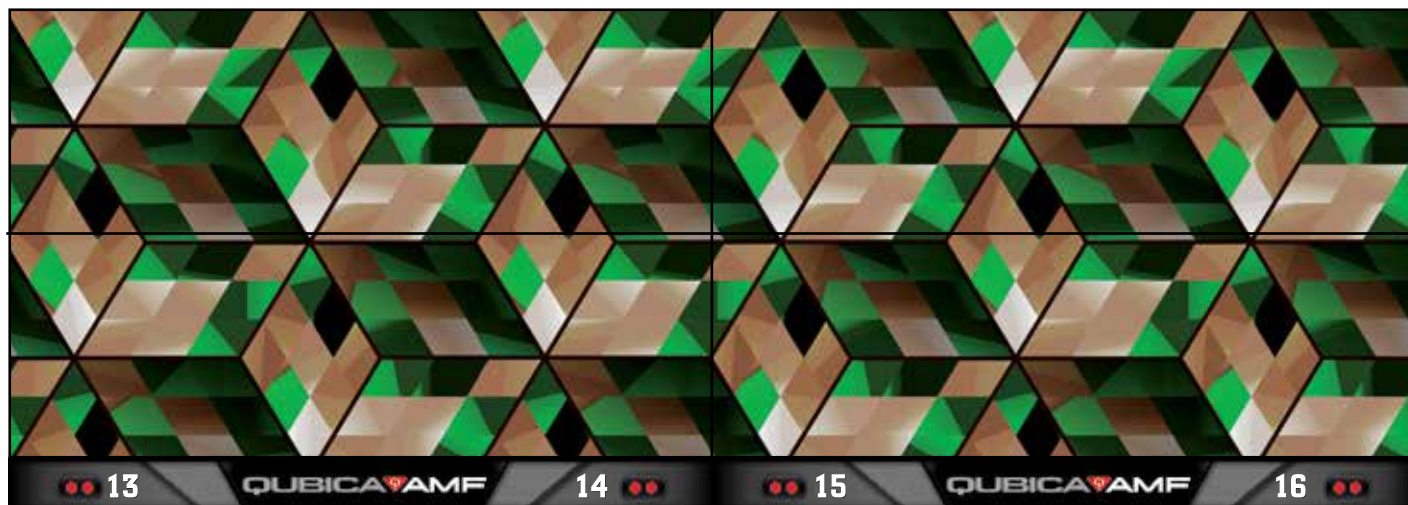

OLYMPICS GRAY LOWER - 奥林匹克 灰色 低层

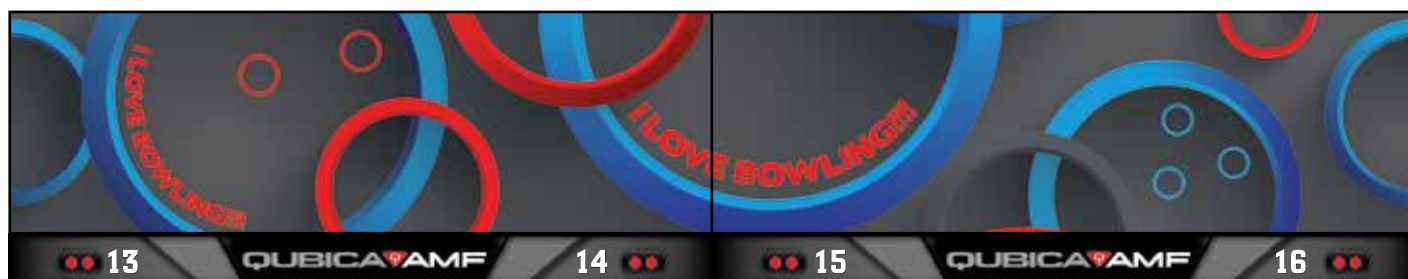

OLYMPICS GRAY UPPER - 奥林匹克 灰色 高层

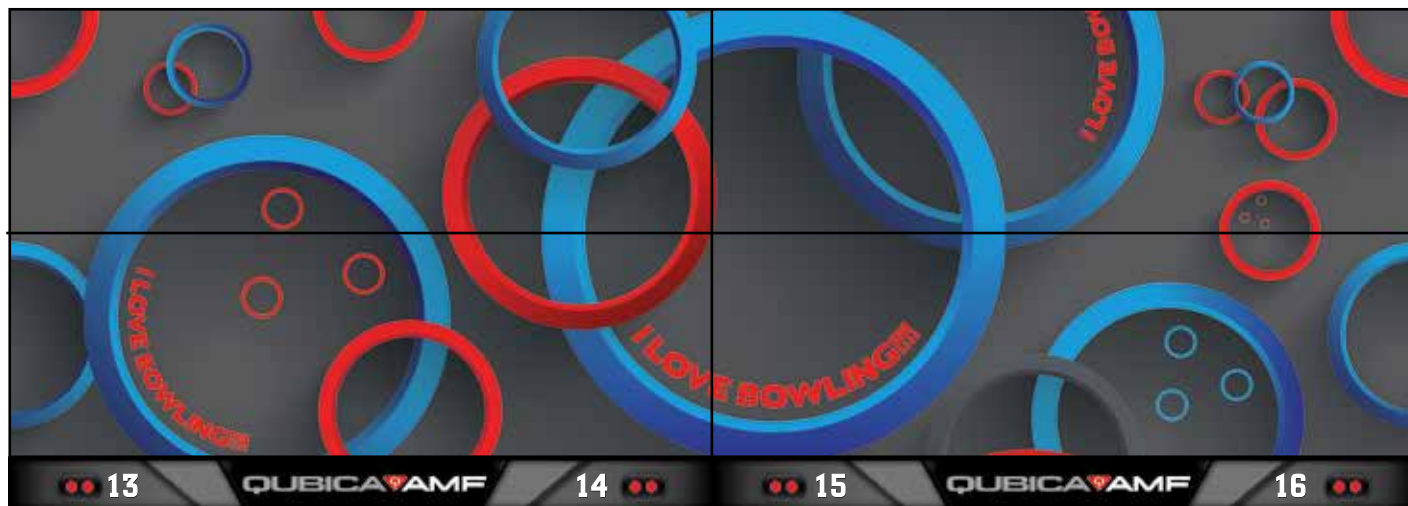

OLYMPICS GREEN LOWER - 奥林匹克 绿色 低层



OLYMPICS GREEN UPPER - 奥林匹克 绿色 高层

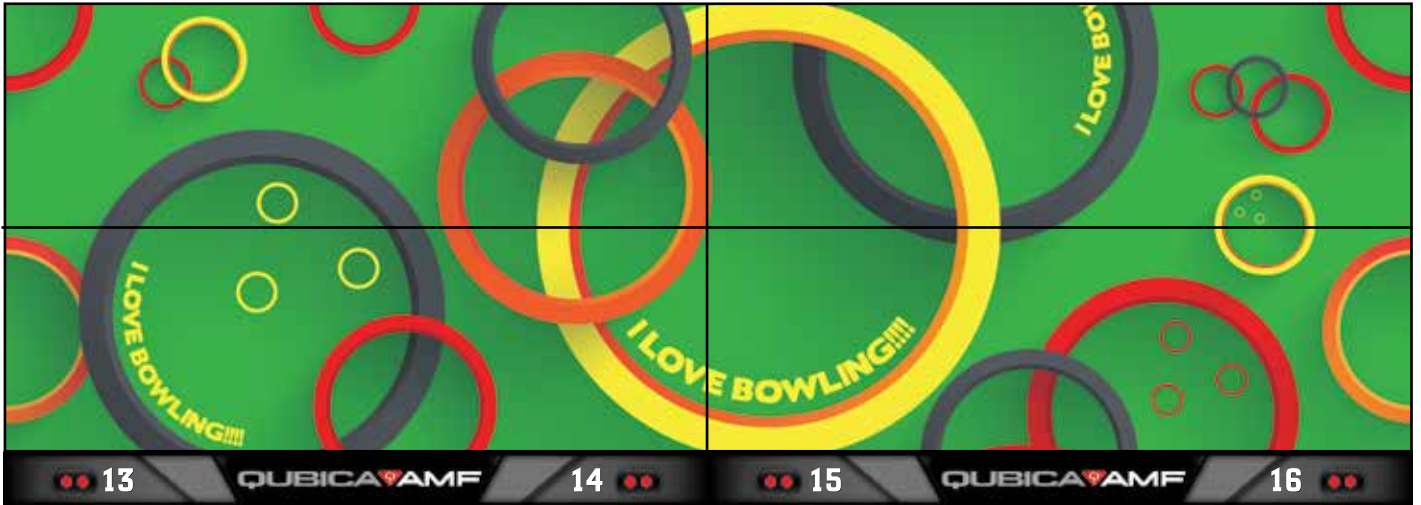

GALAXY RED LOWER - 银河 红色 低层



GALAXY RED UPPER - 银河 红色 高层

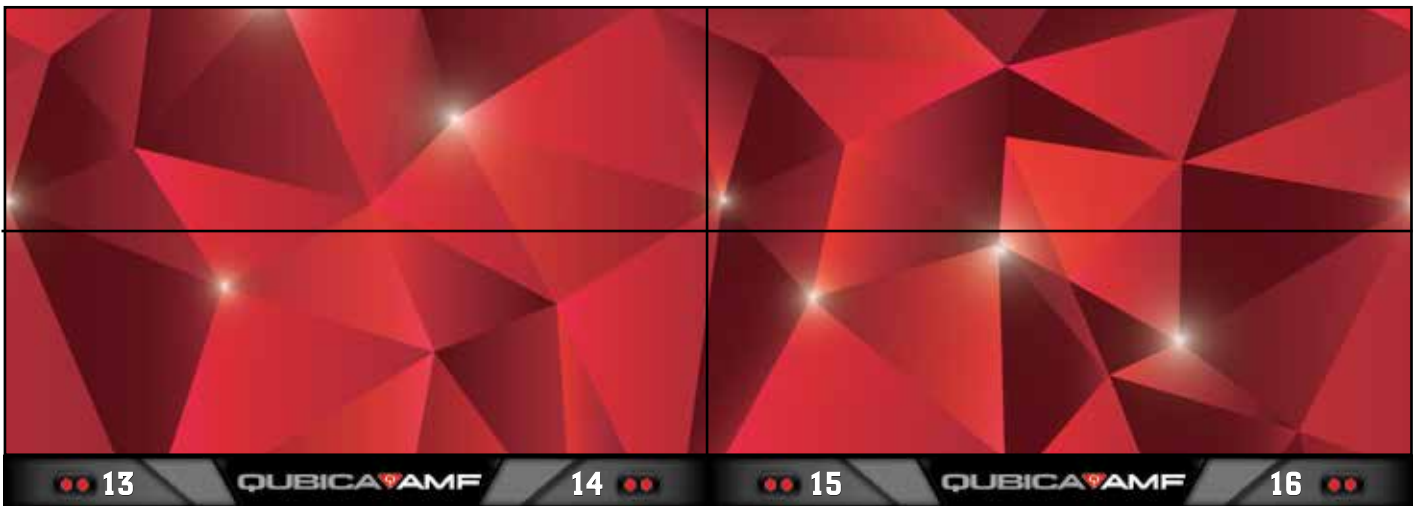

GALAXY BLUE LOWER - 银河 蓝色 低层

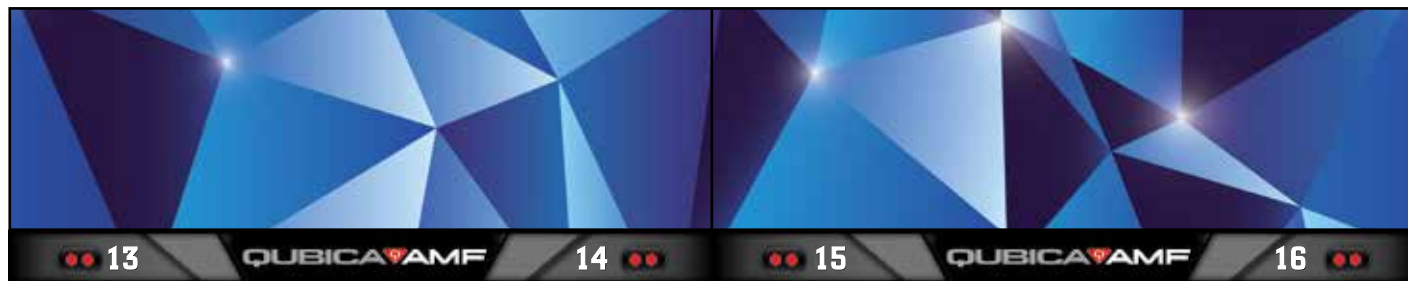

GALAXY BLUE UPPER - 银河 蓝色 高层

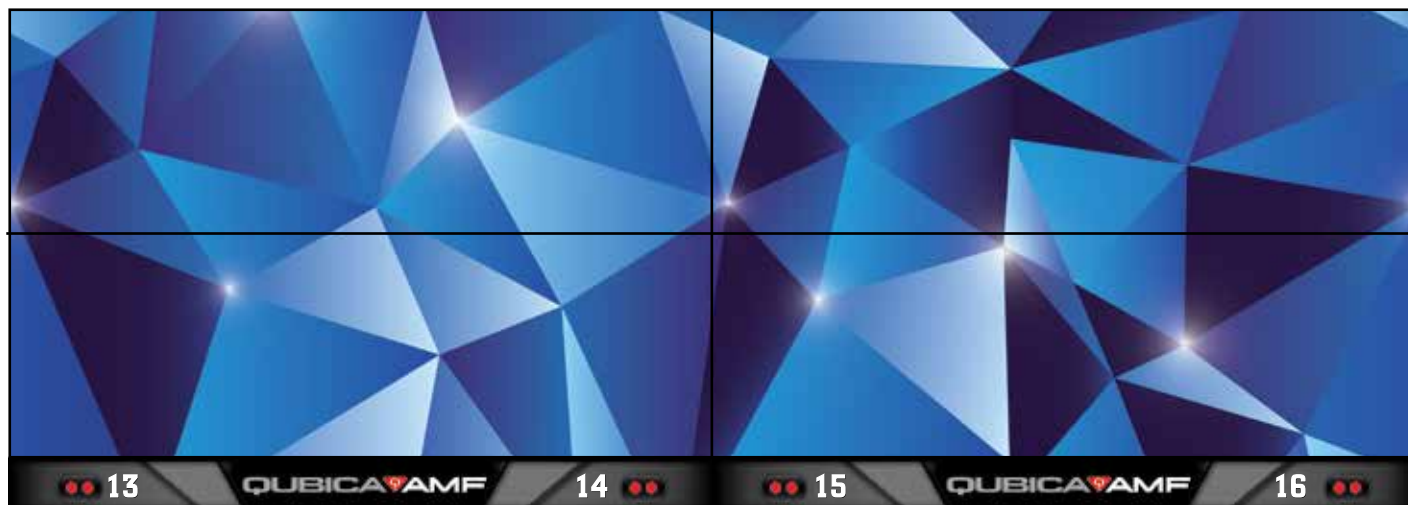

GALAXY GREEN LOWER - 银河 绿色 低层

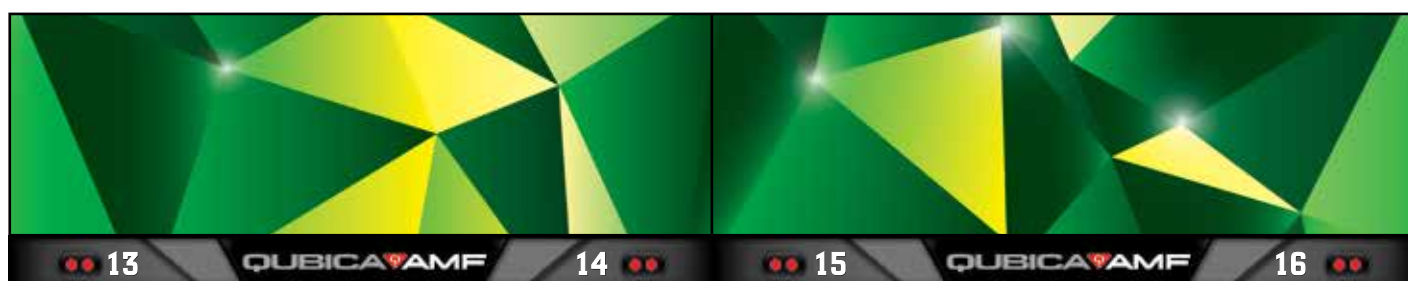

GALAXY GREEN UPPER - 银河 绿色 高层

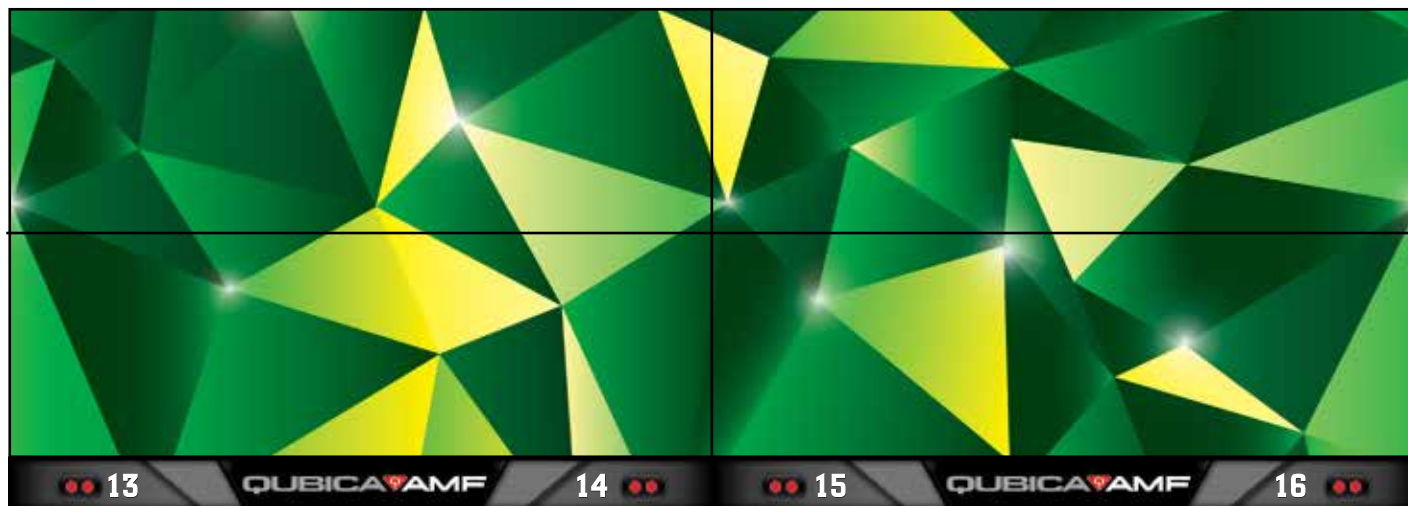

GALAXY LAVENDER LOWER - 银河 淡紫色 低层

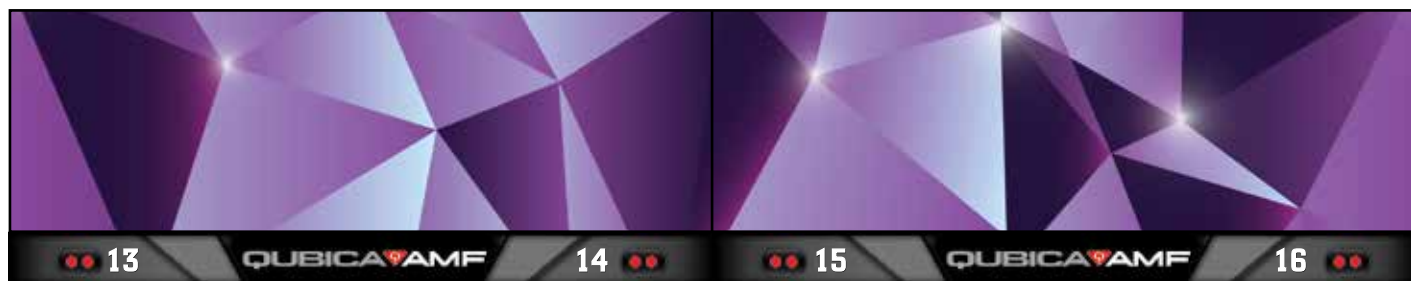

GALAXY LAVENDER UPPER - 银河 淡紫色 高层

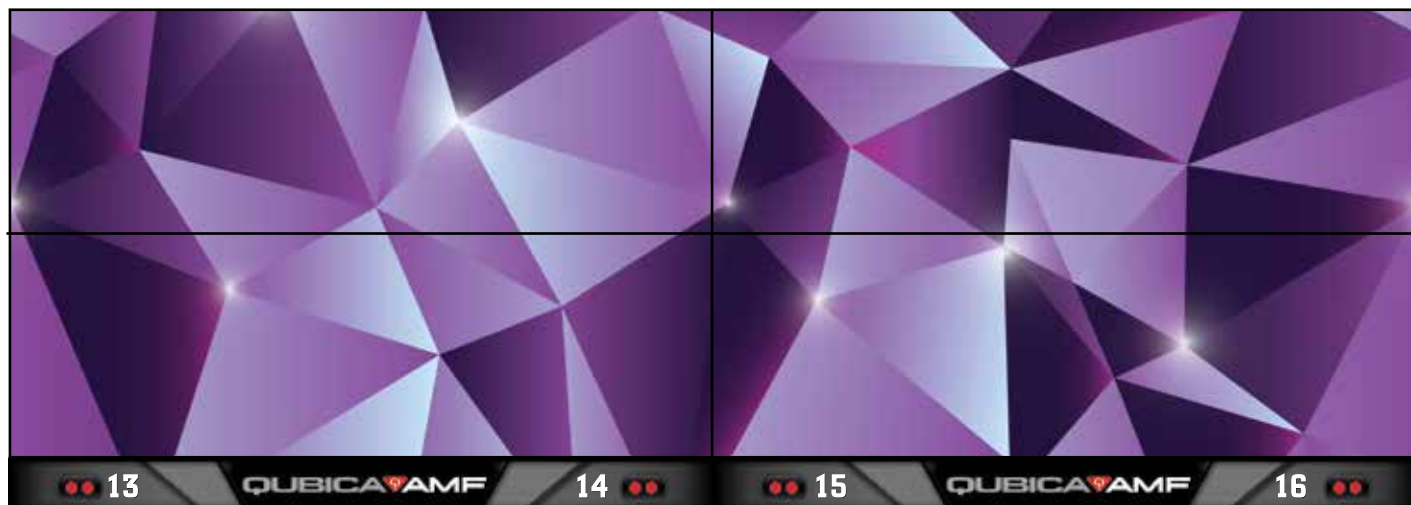

GALAXY GOLD LOWER - 银河 金色 低层

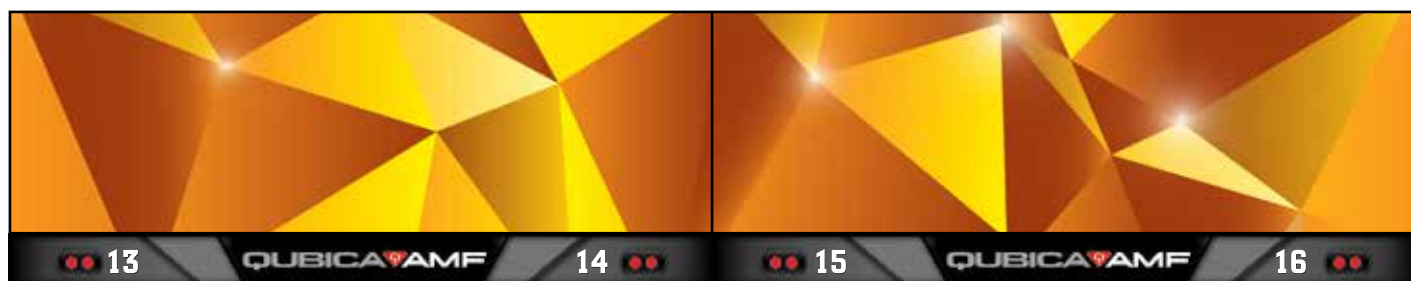

GALAXY GOLD UPPER - 银河 金色 高层

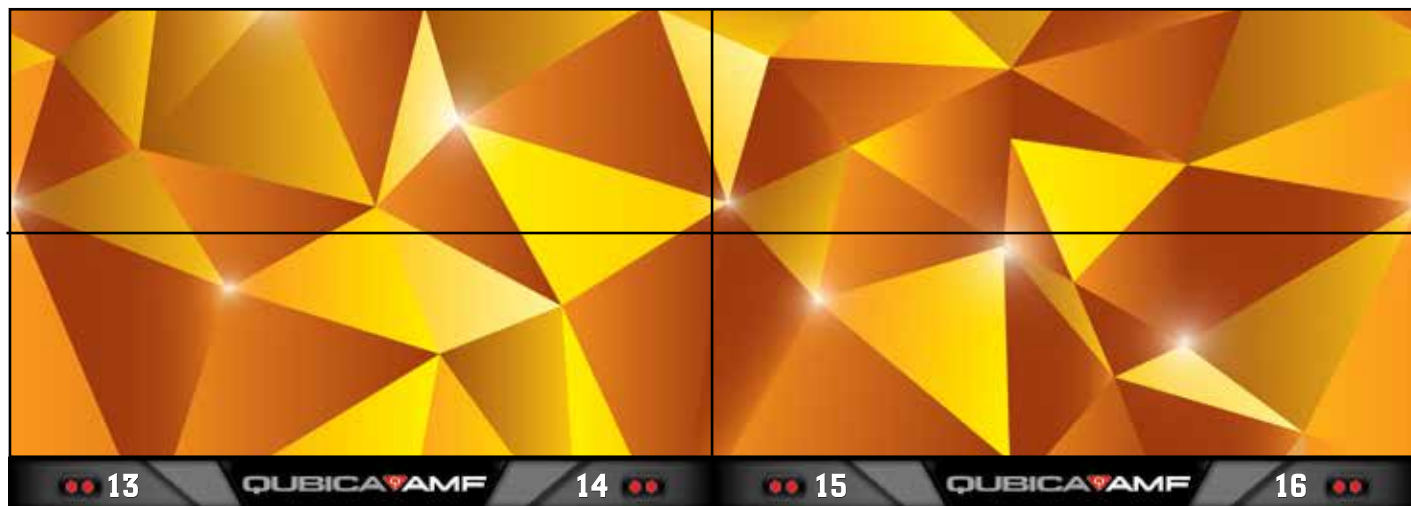

PAPERBOWL BLACK & WHITE LOWER - 保龄墙纸 黑底白字 低层



PAPERBOWL BLACK & WHITE UPPER - 保龄墙纸 黑底白字 高层

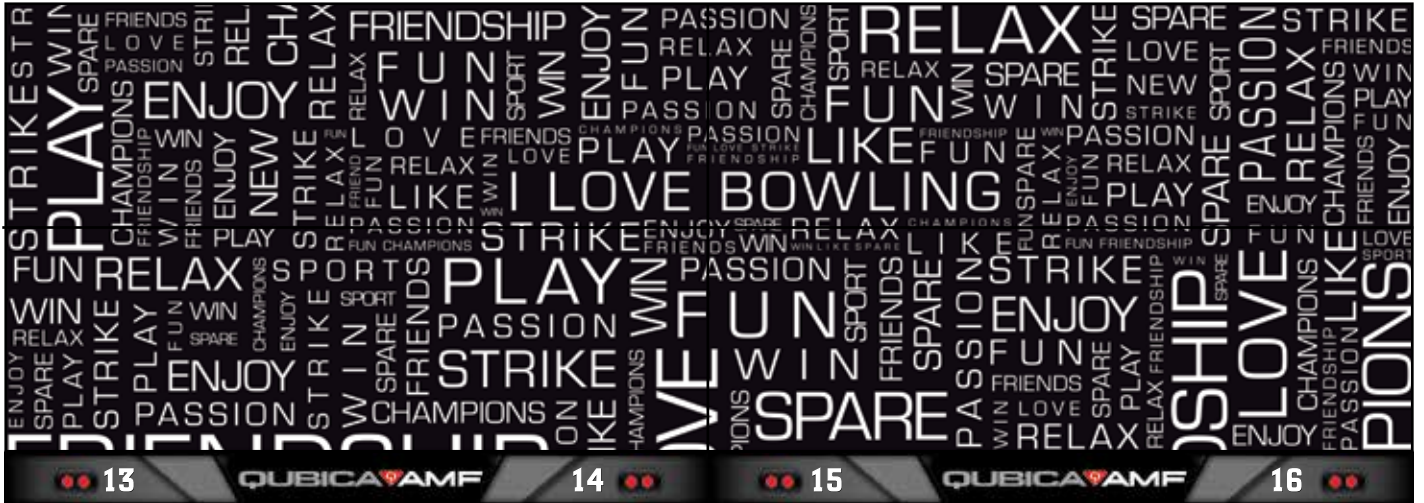

PAPERBOWL BLACK & COLORS LOWER - 保龄墙纸 黑底彩字 低层



PAPERBOWL BLACK & COLORS UPPER - 保龄墙纸 黑底彩字 高层



THEATER LOWER - 剧院 低层

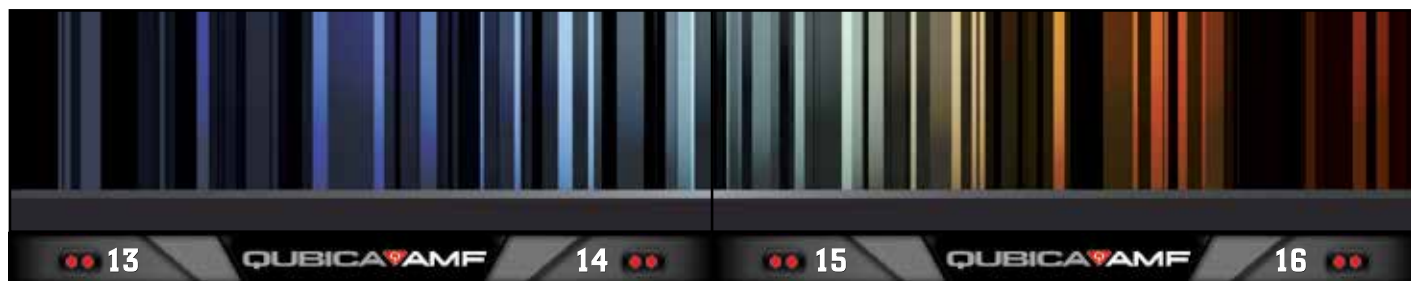

THEATER UPPER - 剧院 高层



MANHATTAN LOWER - 曼哈顿 低层

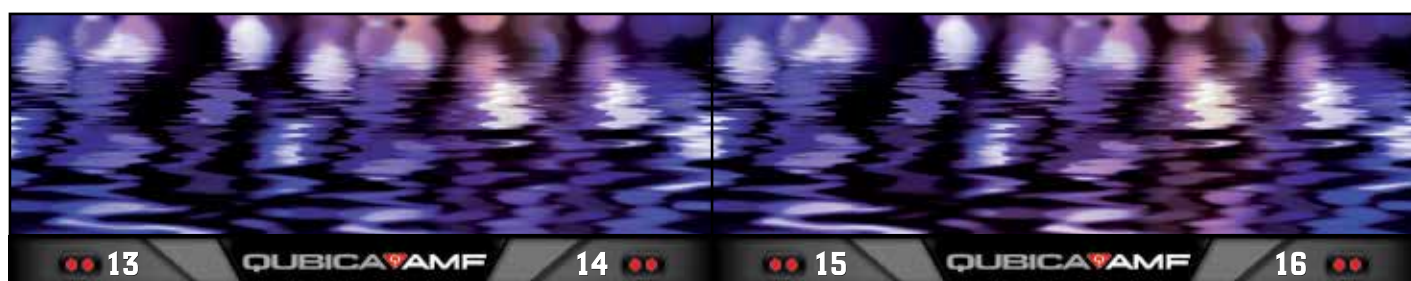

MANHATTAN UPPER - 曼哈顿 高层



WAVE LOWER - 海浪 低层

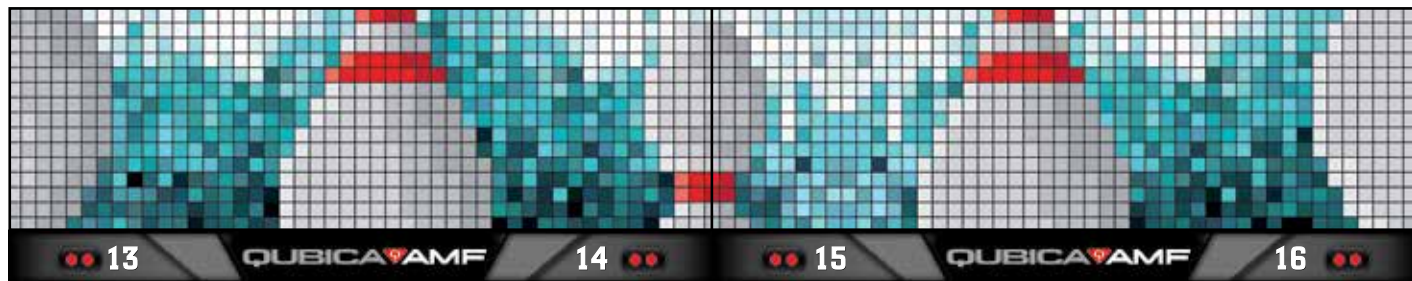

WAVE UPPER - 海浪 高层

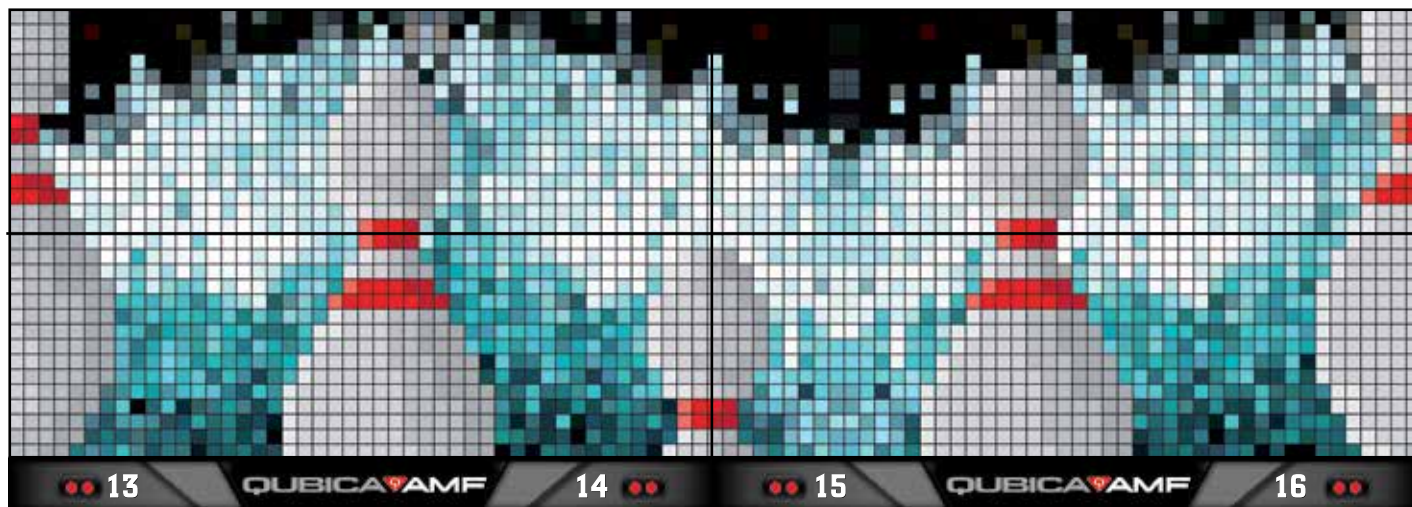

KANDINSKY LOWER - 康丁斯基 低层

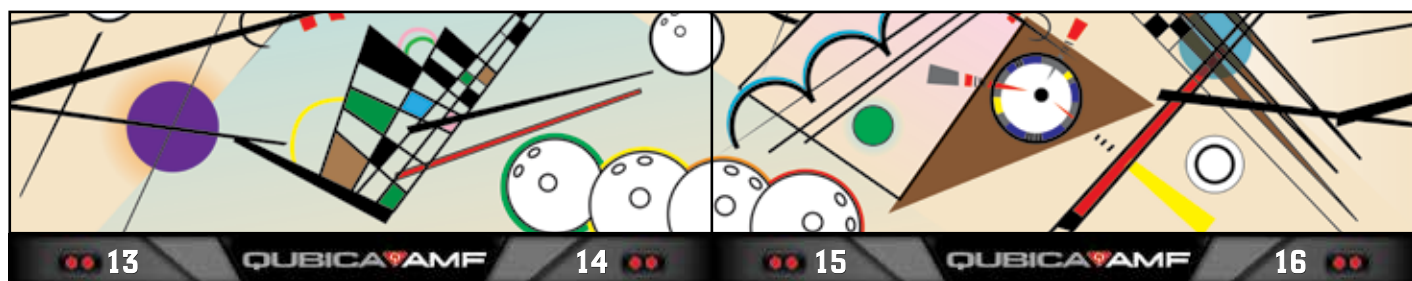

KANDINSKY UPPER - 康丁斯基 高层

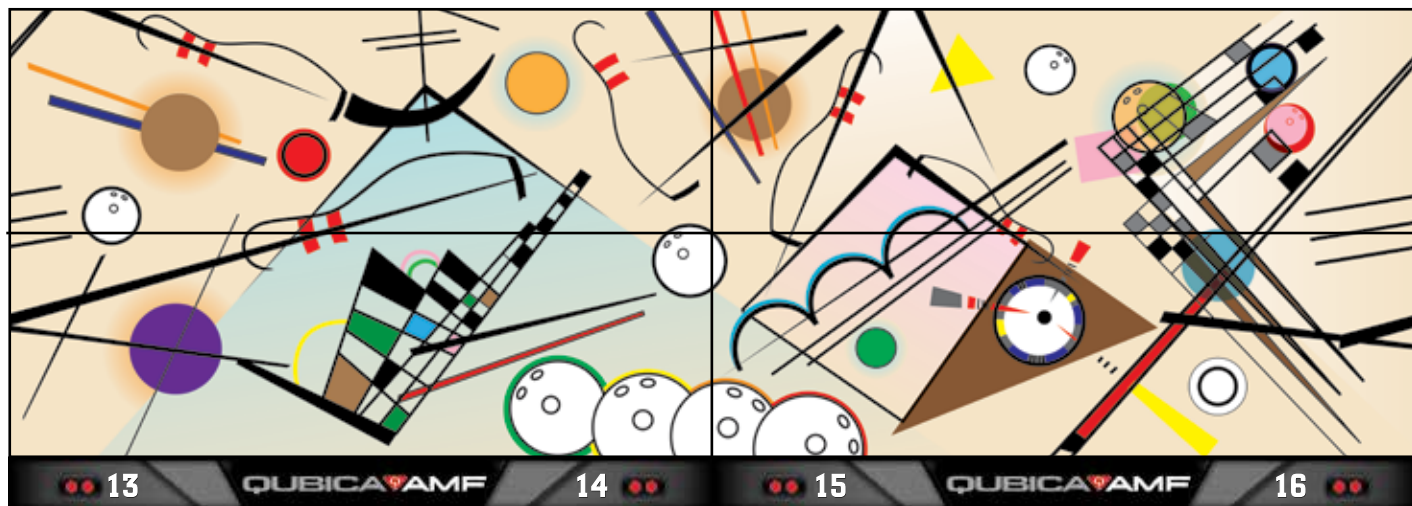

HARING LOWER - 哈林 低层

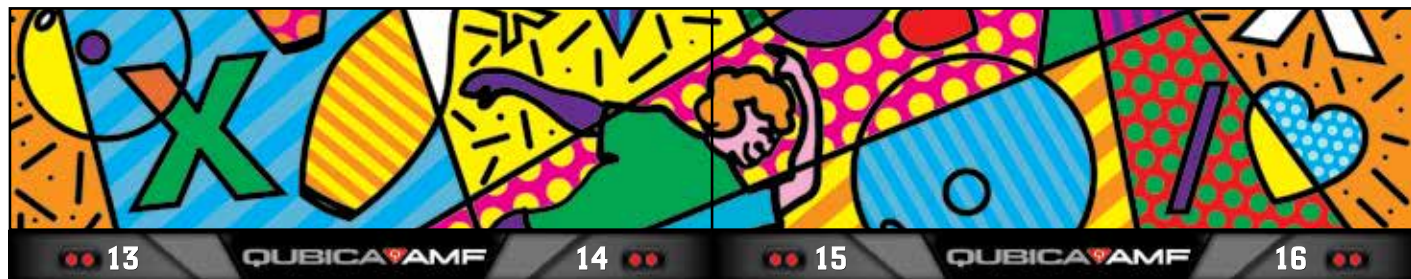

HARING UPPER - 哈林 高层



MONDRIAN LOWER - 蒙德里安 低层

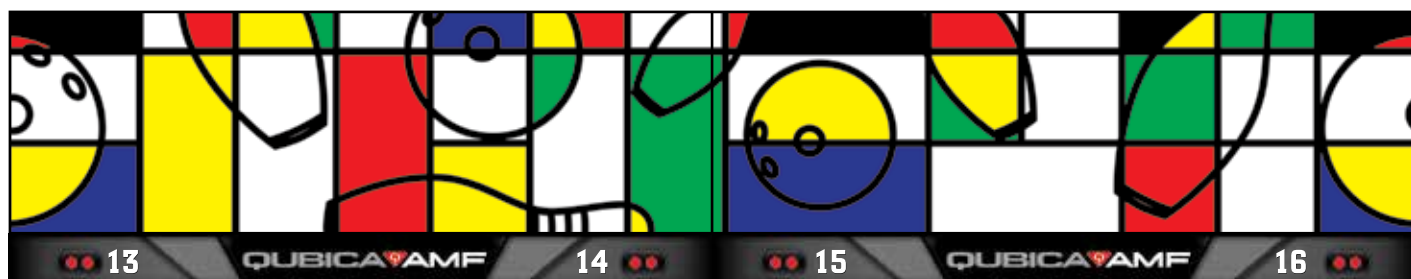

MONDRIAN UPPER - 蒙德里安 高层

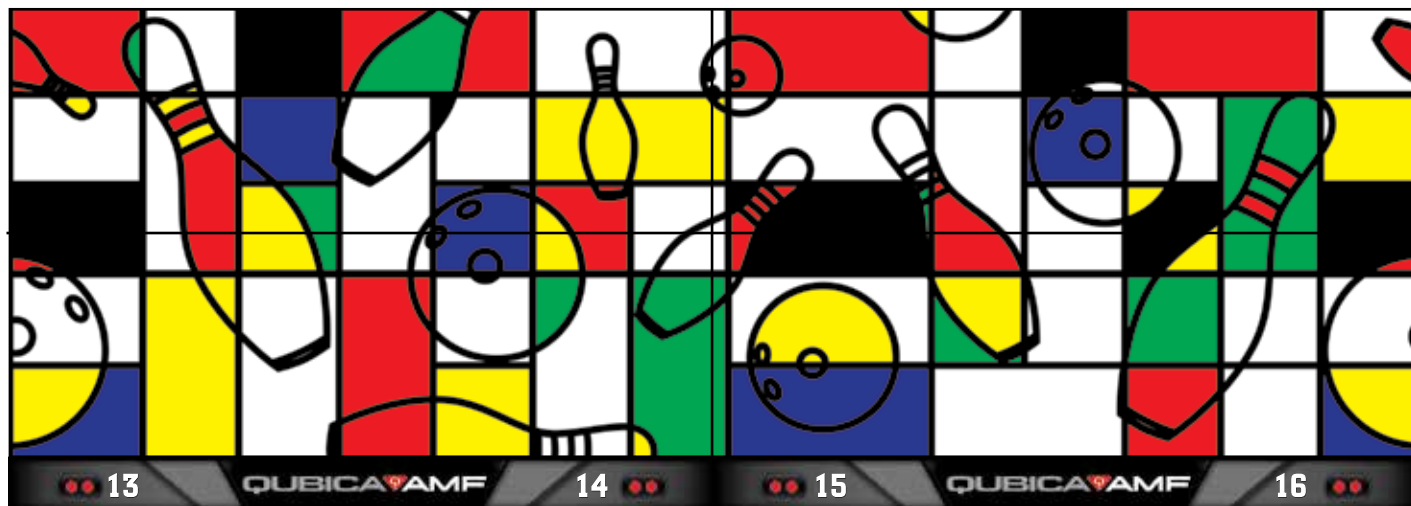

FOREST LOWER - 森林 低层



FOREST UPPER - 森林 高层



RIVERSIDE LOWER - 河畔 低层

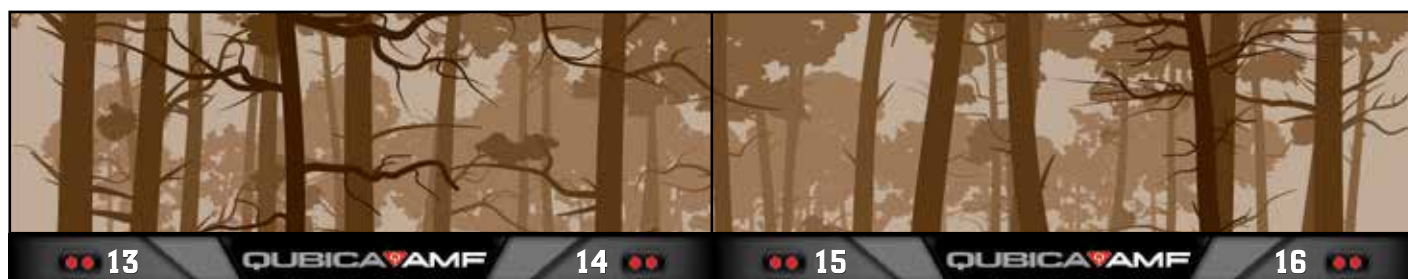

RIVERSIDE UPPER - 河畔 高层

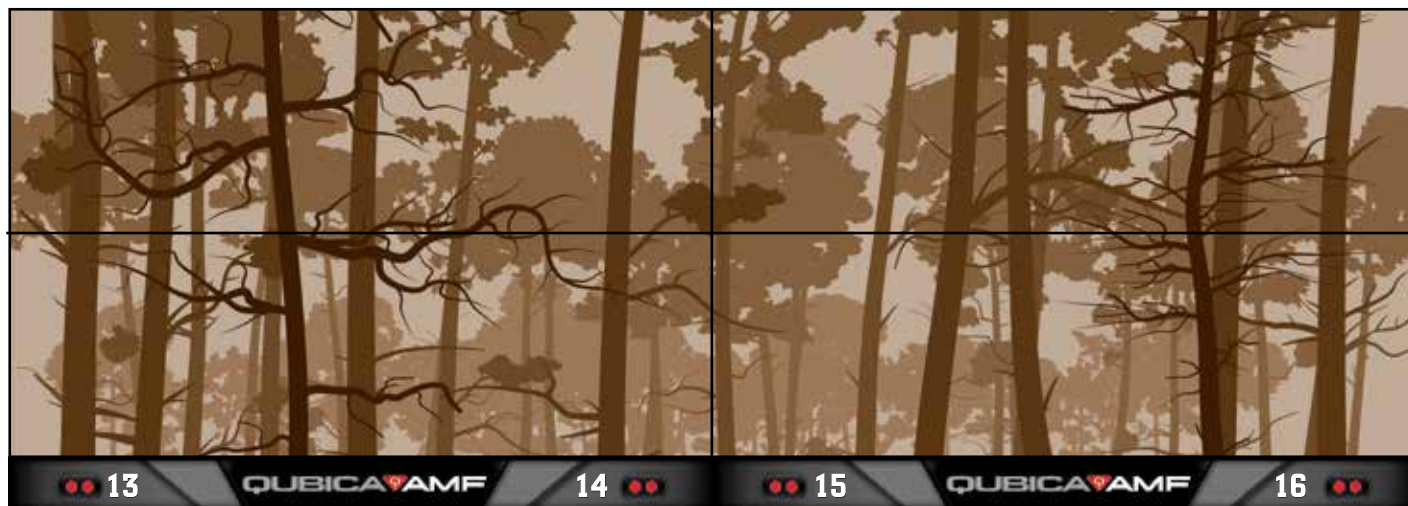

SILKWAY LOWER - 丝绸 低层



SILKWAY UPPER - 丝绸 高层



PARTYBOWL LOWER - 保龄派对 低层



PARTYBOWL UPPER - 保龄派对 高层



MEMPHIS LOWER - 孟菲斯 低层

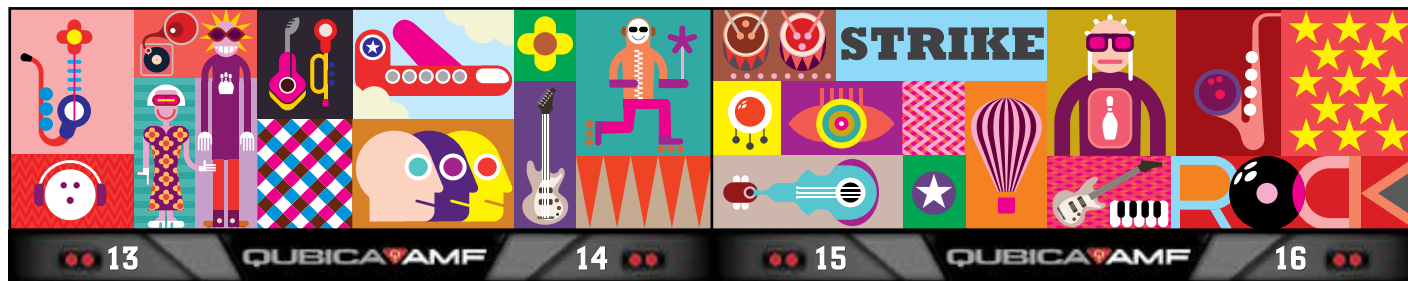

MENPHIS UPPER - 孟菲斯 高层



CHICAGO LOWER - 芝加哥 低层

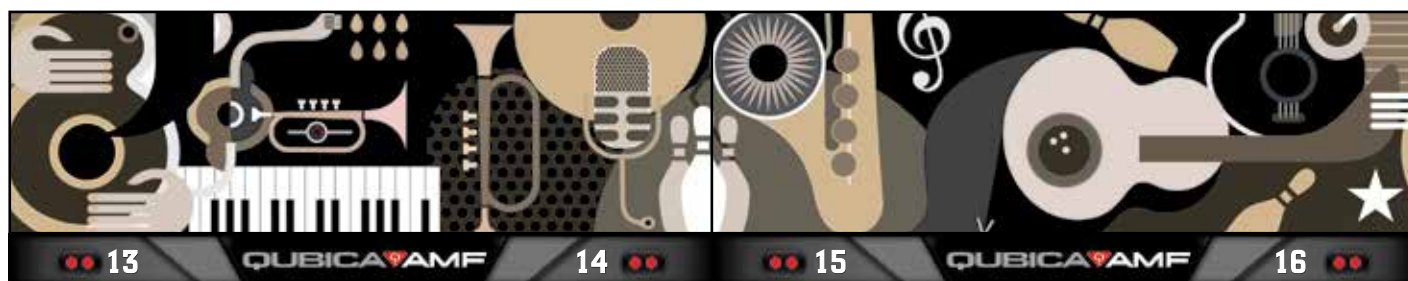

CHICAGO UPPER - 芝加哥 高层



CRAYON LOWER - 蜡笔画 低层

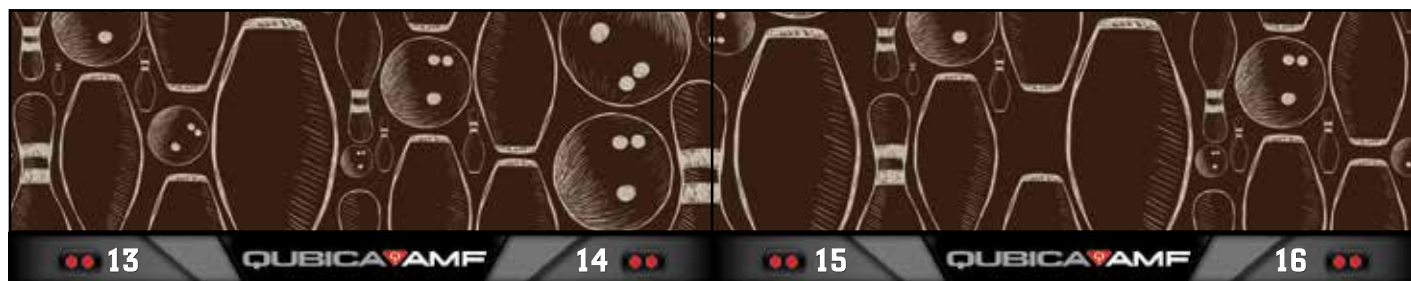

CRAYON UPPER - 蜡笔画 高层

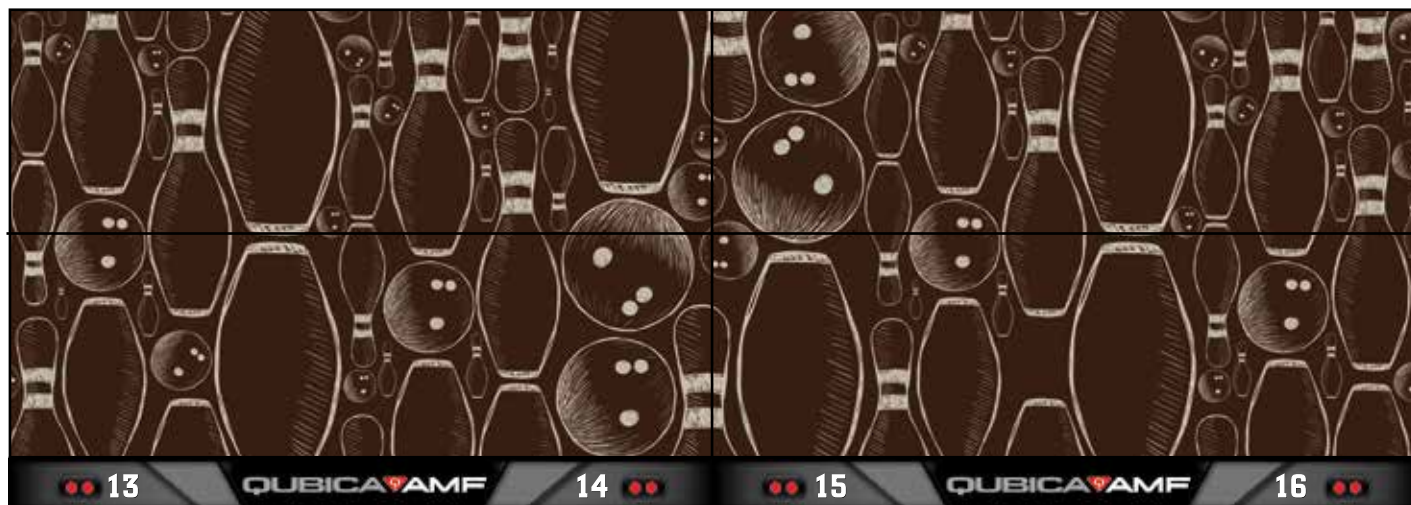

BOWLBOARD LOWER - 保龄球与餐具 低层

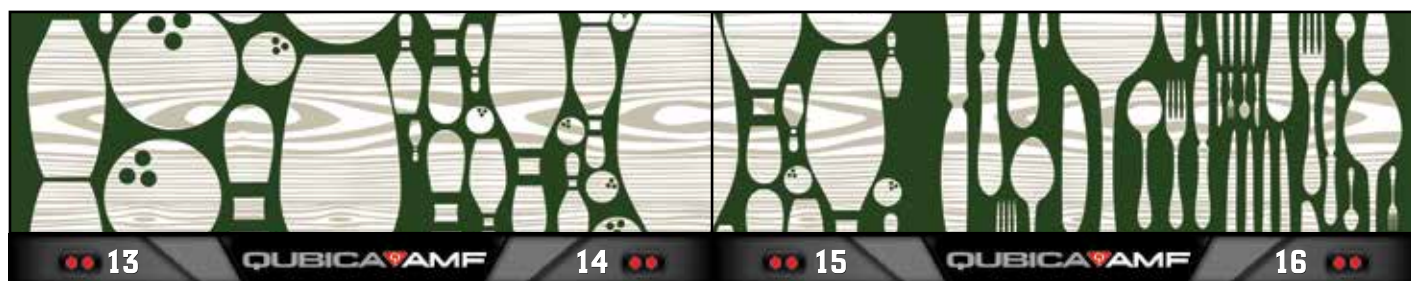

BOWLBOARD UPPER - 保龄球与餐具 高层

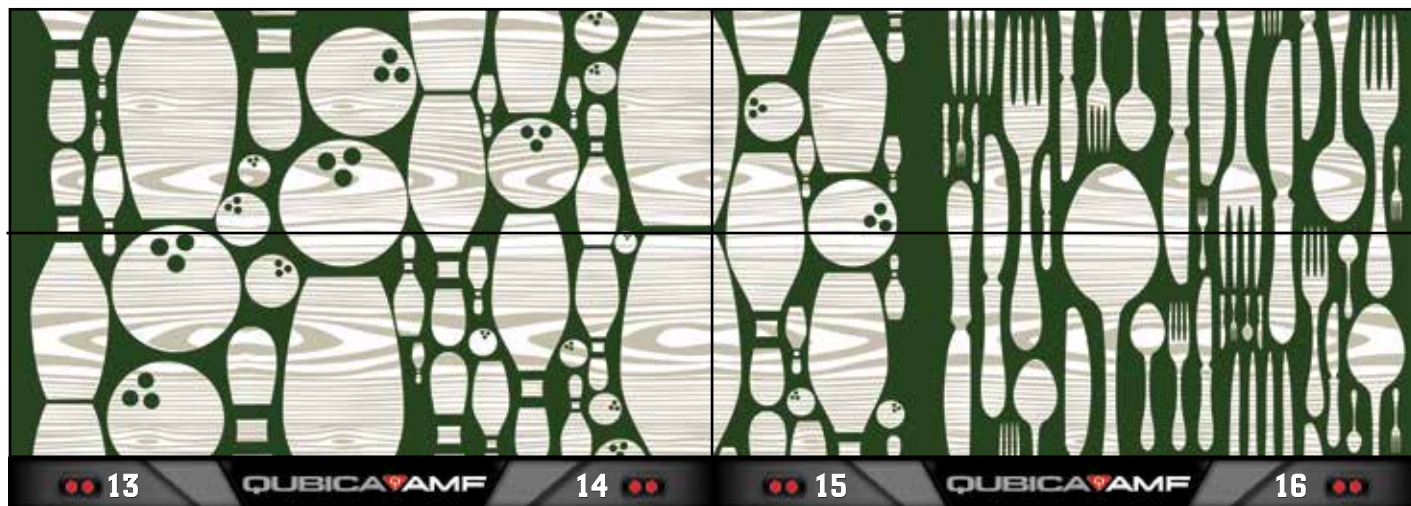

POSTCARD LOWER - 明信片 低层



POSTCARD UPPER - 明信片 高层



CLASSIC LOWER - 经典 低层

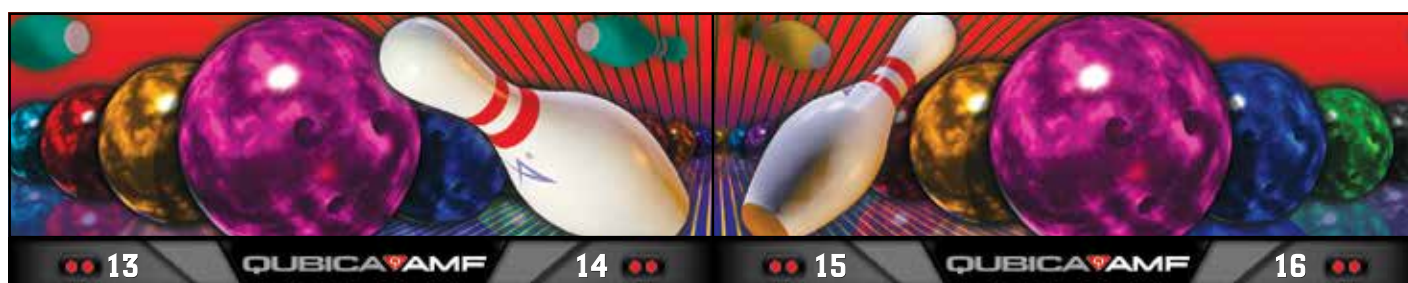

CLASSIC UPPER - 经典 高层



SILHOUETTE LOWER - 剪影 低层



SILHOUETTE UPPER - 剪影 高层



ELECTRICITY LOWER - 电流 低层



ELECTRICITY UPPER - 电流 高层

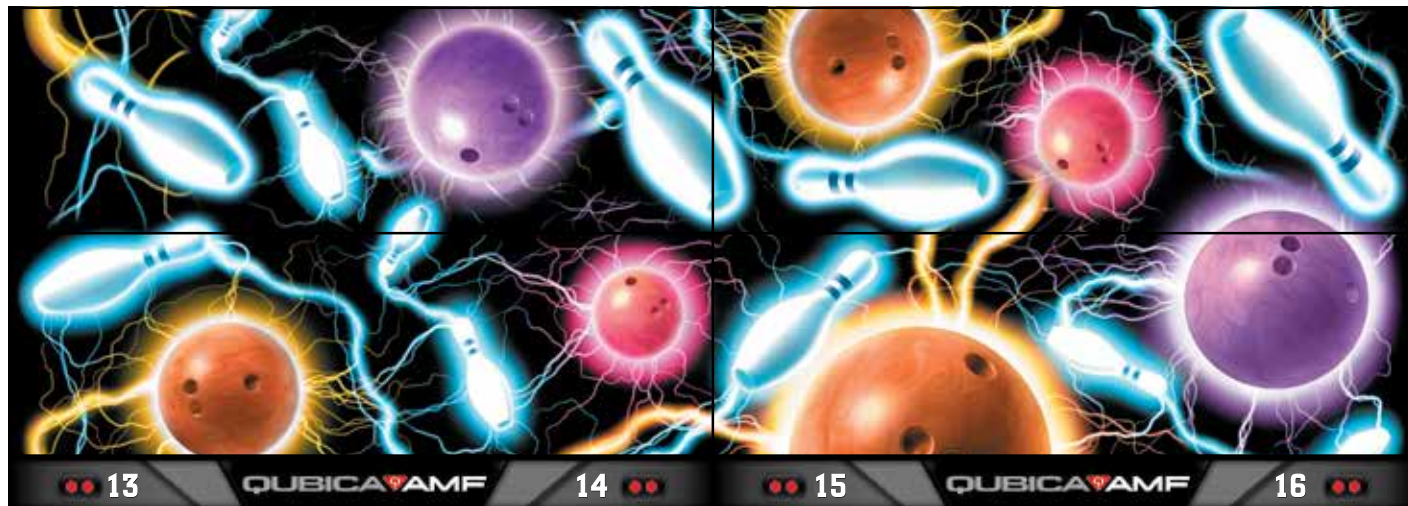



Harmony和谐型配色灵感 色彩丰富，富有视觉感染力 匹配你场馆的风格设计。

选择QubicaAMF的Harmony和谐型系列产品，可轻松搭配各组合设计的家具、饰面图案以及回球系统，为你整个场馆的风格设计和氛围更添一抹亮色。

对你保龄球场馆的色彩主题进行投资，意味着：

- 为你的场馆增添价值，让各种设施“焕发生命”
- 努力为每个空间选择适当的配色方案
- 通过选择适当的灯光效果和颜色方案，以弥补人造光源相关问题

从12个“专家级”配色方案中进行选择

无论你为你场馆的不同功能区域设计什么样的布局，总有一个Harmony和谐型色彩组合方案可帮助你创造合适的环境效果——无需从头开始，无论你是在内部规划这个项目，还是与建筑师或室内设计师进行合作。

混合与搭配

QubicaAMF可混合搭配来自已预先配置的各种Harmony和谐型色彩组合方案，帮助你打造你自己的独特外观效果。

定制你的配色方案

希望拥有不同的设计或者特别个性化的风格？完全没问题。

你的QubicaAMF代表将非常乐意与你讨论完全为你量身定制的Harmony和谐型配色方案。

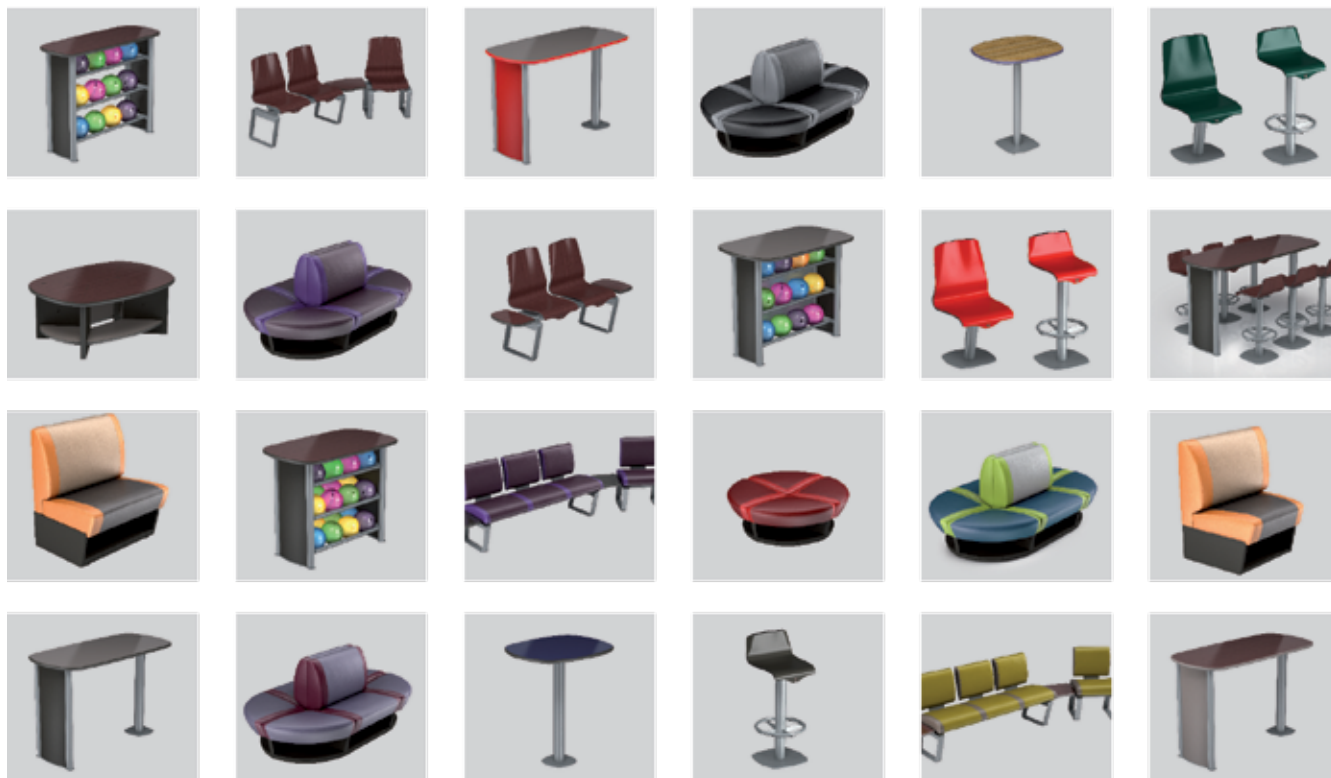



VIDEO MASQ

Video MASQ 投影系统 让你的场馆焕发活力

当今的顾客都喜欢各种电影、直播体育赛事、最新的电子游戏。现在，你也可以使用QubicaAMF的Video MASQ系统将同样激动人心的体验带到你的场馆中。

这个系统远远超越标准的电视系统，可通过高清显示功能大幅度改善图像的清晰度和明亮度。灵活的运行模式可允许在你想要的各个显示屏显示。此外，这个系统经过专门设计，可与MASQ装置完美结合，完全超乎你的想象。

先进的全集成化设计

Video MASQ投影仪显示屏专门设计与MASQ装置结合，可消除复杂的匹配工作。Video MASQ显示屏为机动化设计，并且可通过前台后面的控制开关进行上下移动。

16:9屏幕的宽高比

我们的Video MASQ显示屏为16:9比例的高清格式，是观看宽屏高清视频的理想选择，在图像上下均没有影响视觉效果的黑白条。

增强的清晰度

QubicaAMF的Video MASQ显示屏采用特殊的“High-Gain”高增益涂层，能够配合投影仪实现令人为之惊叹的清晰度。

平顺的屏间视觉效果

并列的Video MASQ显示屏之间仅存在最小2.75英寸的黑边外框。因此，当你的顾客观看一对球道时，他们将会看到一个整体而连贯的屏幕以及充满活力的视频画面。

可挂顶式安装Video MASQ显示屏

对于那些希望在其场馆中注入视频和媒体激情但又不希望购买集成视频显示屏的整套MASQ装置的客户，我们可提供可挂顶式安装的MASQ视频显示器。

商用级高清投影仪

我们可提供多种风格的投影仪供你选择。我们所有的投影仪均为商用级高清投影仪，可提供你顾客所要求的高冲击力、高分辨率娱乐体验。





Light & Sound System——声光系统

提高你场馆中的娱乐体验

QubicaAMF可提供各种创新设计,为保龄球行业的声光系统设立了全新的标杆,这些创新产品可帮助你在你的场馆内创建动态环境,并向你的顾客提供独特的保龄球体验。

全新设计

QubicaAMF将与你一起协同努力,根据你的业务和你所希望创建的氛围环境打造一整套声光方案。我们一直采用最新的声光技术和产品,因此,我们完全有能力为你提供最先进的解决方案。

针对现有系统进行一体化设计

如果你的场馆中已安装现有的声光设备,而你希望继续使用这些设备并将其与新添设备结合使用,我们可以提供帮助。此外,我们通常会帮助你修复破损或不正常工作的原有声光产品。

易于使用

我们所设计的各种系统均为用户友好型系统,并且可编程。管理人员可创建不同的“灯光秀”(并且具有密码保护)在不同时间运行;例如,可在管理人员不在场的情况下播放晚间和周末“灯光秀”。





Highway66 MonsterKids

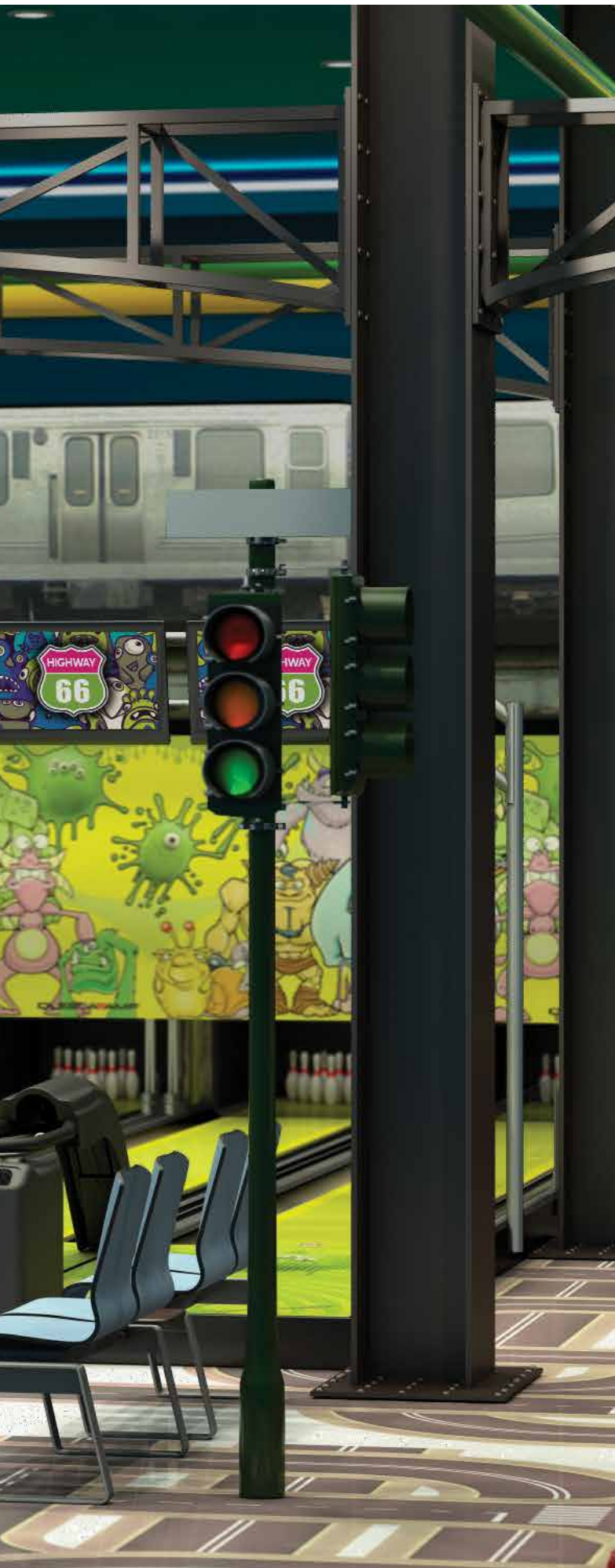

全新的Highway66 极致的迷你保龄球体验

QubicaAMF全新的Highway66迷你保龄球是全球最畅销的迷你保龄球产品——更重要的是，其可提供：

- 极致的迷你保龄球主题吸引力
打造极致视觉效果，让你的顾客为之惊叹，同时完美搭配你的场馆风格
- 极致的球道体验，满足每位顾客
- 极致的品质，以及轻松的维护和运行
帮助你各种成本保持在控制范围内

现在，让我们仔细看一看每个优势：

迷你保龄球能够以较小的模式提供传统保龄球同样的快乐和激情，并且可适应你现有的空间和商业模式，成为各种顾客选择的方向标。

- 充满乐趣
- 具有良好社交环境
- 舒适性高并且适合所有年龄段
- 小组和团队建设的最佳选择
- 易于维护

当今娱乐行业场馆的主题概念、经营模式和具有吸引力的设施并不全然一样。有些设备对你的顾客影响力较小，有些设备能更好地让所有年龄段的顾客享受乐趣，有些设备旨在创造设计环境，而有些设备难度较低。唯有全新的Highway66迷你保龄球系统能够同时提供所有这些优势。



VINTAGE



FAR WEST



MONSTERKIDS



Juke-Box



Vintage 怀旧



Far West 西部牛仔



Monster 怪兽



Juke-B 点唱机



Classic



Competition



POP66



ROAD



Classic 经典枫木



Competition 火焰赛道



POP66 爆米花



Road 公路



全新的Highway66迷你保龄球可提供—— 极致的迷你保龄球主题吸引力

如今的顾客都希望在娱乐的同时获得极好的视觉体验。因此，你需要做好准备，让他们大开眼界。全新的Highway66迷你保龄球可让你从一系列独家饰面图案和球道图案主题中进行选择。其中肯定能有一个适合你场馆的外观和风格，同时可提供预期的视觉效果，吸引顾客来消费。

所有年龄段的顾客都会爱上这个独一无二的迷你保龄球项目。你无需购买特别的设备，无需雇佣专门的员工，Highway66将加速助推你的业务，让你获得无以伦比的收入和利润，同时，维护工作将更加轻松。

全新的Highway66迷你保龄球仅为乐趣而生。其将成为一个吸引客户的设施，以及一项真正的赚钱业务。但是，这也是一项重要的投资。借助QubicaAMF在保龄球行业超过30年迷你保龄球经验以及娱乐细分市场的专业知识，你可以确信，你将会在此项投资中获得巨大回报，并且仅需较低成本即可建立这个项目。

QubicaAMF满足你的最高期望

全新的Highway66在制造和设计过程中经过广泛测试，可承受最恶劣比赛条件，并且采用与我们传统保龄球方案同样的坚固结构和优秀品质进行生产制造。各种部件的使用寿命更长。维护工作更加轻松。并且，你将可节省更多资金，用于你的业务投资。



全新的Highway66高清计分屏—— 极致的球道体验

这里可提供永不停息的激情和球手互动，还有各种具有挑战性的赛局和奖励——十瓶表演赛始终都是最具吸引力部分，也是让Highway66成为难以抗拒的热门迷你保龄球项目的核心因素。全新的Highway66高清计分系统可通过高清视频画面将各种精彩镜头提升到一个全新的水平。

因此，你可以根据球手的预期和要求，为他们提供各种令人炫目的数码娱乐享受。设置非常简单。此外，你可以根据球手的技术水平、最高球手人数、每局时间或最大保龄球数量等因素控制兑奖券的派发。



Jazz 爵士乐



Club Rouge 胭红轩



Suite Spot迷你保龄球项目——VIP高雅厢房风格设计 极致吸引力，可最大化团队业务和派对业务

Suite Spot将传统保龄球中所有具有吸引力、乐趣、社交互动和舒适性的因素结合成为一个独特的项目，帮助你拓展你的业务，获得更多收入，并且将你的团队业务和派对业务提升到一个全新的盈利高度。

区别于任何其他项目，其经过专门设计，以结合：

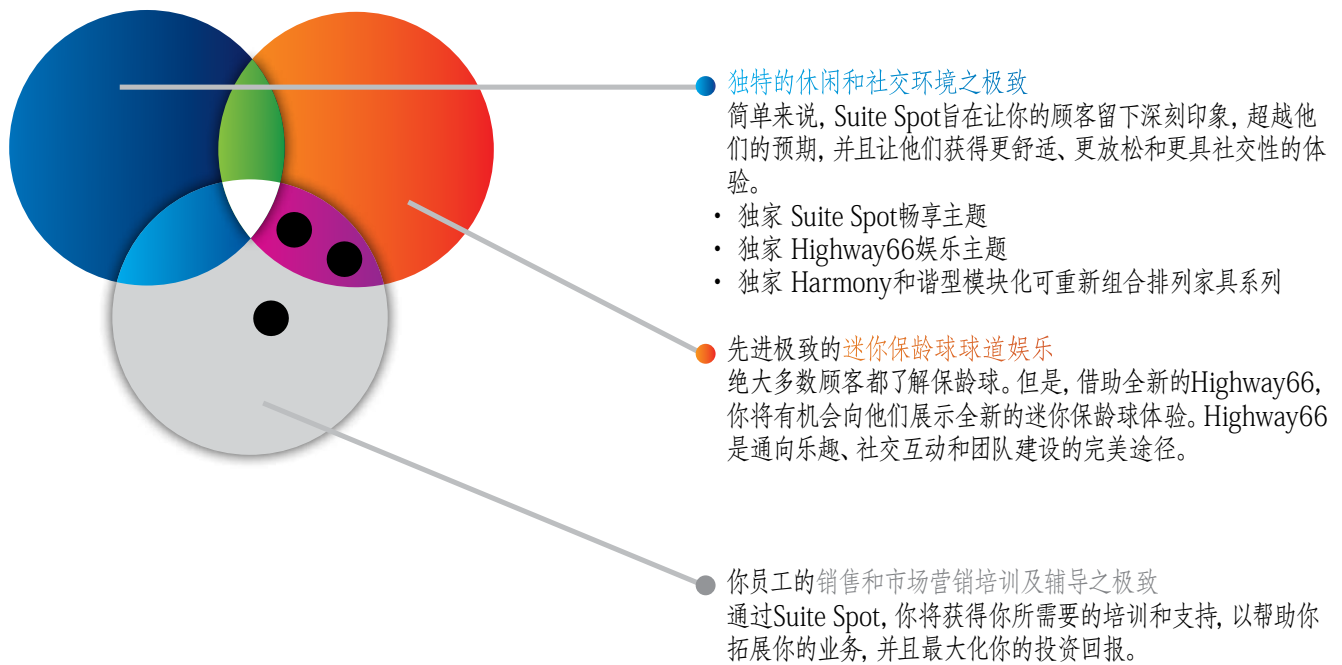

Suite Spot是开发团队业务和派对业务的理想选择——因而它既能在你各种设施中能脱颖而出，亦能为整体业务包括餐饮业务招揽回高报。

www.amusement.qubicaamf.com



Smart Ball™

Smart Ball Comfort Fit Grip™ 设计的智能保龄球系统 全球最具舒适性的保龄公用球

对于业余型保龄球球手影响他们参加保龄球运动的3个最主要原因是：指甲断裂、起水泡和疲劳。这会很大程度影响保龄球球手的乐趣，让你损失掉生意，并且可能会影响回头生意。

Smart Ball系统是为公用球专门设计用于加快选球速度，提高营业额和收入；其包括设计以各种颜色标示各不同重量的保龄球（球的两面蚀刻有重量标记）、一个适配桌面图表和专属的带支架适配球。

QubicaAMF正在申请的专利，其独有的球孔斜角比其他品牌大50%。这一设计可加快选球速度，提高舒适度并且降低疲劳感——让保龄球球手获得更好的体验和更高的准确度。或许，他们会留下来，再继续再打两场比赛。

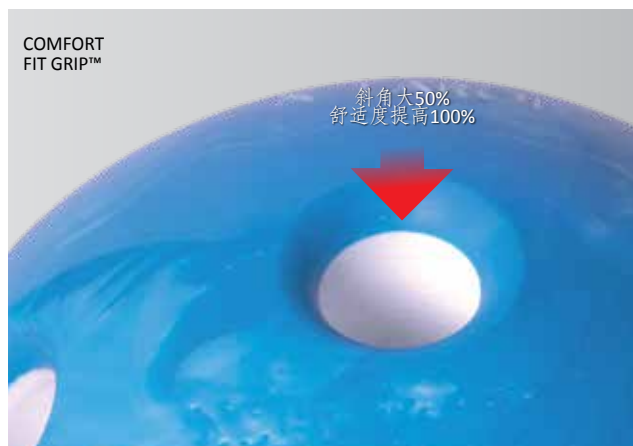
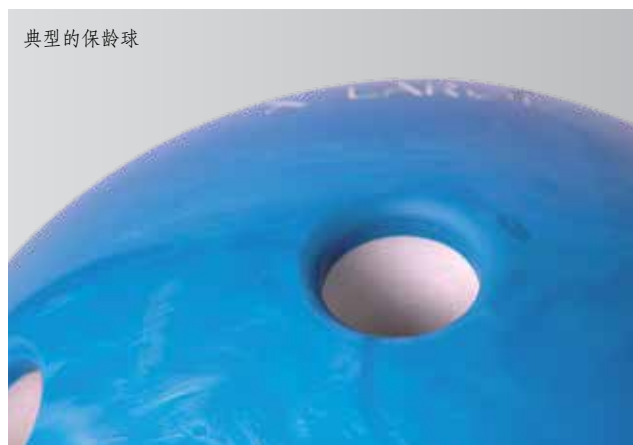

- 1.进行适配 (合适手指钻孔尺码)...
- 2.选择你的球 (以颜色区别保龄球重量)...
- 3.然后, 你就可以上球道开始比赛了!



RENTAL SHOES 出租球鞋

让你的保龄球手选择我们舒适的出租球鞋，然后让他们花费更多时间参加保龄球运动

保龄球球手将会迷上我们出租球鞋的舒适性、质量和风格。你将会喜欢其所具备的价值和灵活性。我们所有的出租球鞋都拥有耐用360度Goodyear真皮贴边结构、耐用型荧光鞋带和荧光鞋孔，以及加衬的鞋帮。

为了提高库存管理效率和灵活性，我们的所有出租球鞋都在鞋跟处清楚地标注着双鞋码，男士和女士尺码，以便于员工替换。



PREMIUM 鞋带系列

可提供男士尺码5-18和女士尺码5-12的球鞋。1年保修。经典红色和黑色附荧光效果。



VELCRO® 尼龙搭扣系列

可提供Unisex成人尺码5-14、少年尺码1-4.5以及儿童尺码6-13的球鞋。时尚绿色和棕色附荧光效果。

出租球鞋结构特征：

鞋面：

- Premium球鞋 - 全粒面软牛皮
- Velcro球鞋 - 耐磨软牛皮

衬套：

- PVC，以避免断裂并且提高对球鞋养护喷剂的抵抗性

荧光鞋带：

- 工作靴质量的鞋带

荧光鞋带孔：

- 低碳钢：强度更高，可避免拉穿

鞋跟：

- 高等级橡胶，可确保减少划痕
- 一致的滑动效果

GOODYEAR贴边：

- 真品Goodyear牛皮贴边
- 制鞋行业标准
- 360° 缝线和胶水粘结

安全装置：

- 所有Premium标配 - 配合Sensomatic®门禁传感器使用



USBC
APPROVED
PLASTIC COATED
MADE IN U.S.A.

FAT R 411

AMPLITE 2
QUEBECAVAMP

Pins 球瓶

QubicaAMF是全球公认的球瓶生产厂家领导者，其所生产的球瓶具有超高的得分性能、超凡的耐用性和极致的吸引力。

在球瓶被撞时候，球手期待着球瓶碰撞的清脆声音和爆发动态，是保龄球运动最美妙的时刻，而保龄球场馆中的气氛则由此而被引爆。

我们的AMFlite II竞赛球瓶继续打破各项锦标赛记录。我们的AMFlite Pinnacle巅峰球瓶引领着行业的潮流。年复一年，我们的彩色球瓶和生日球瓶注入了更多的活力和创造性。而我们的纪念球瓶更是被所有人列为珍藏。

AMFlite II球瓶

卓越的典范，所有球瓶衡量的基准。

100%干燥炉烘干——这款球瓶是市场上最耐用且得分率最高的球瓶，持续打破各项锦标赛记录。

绝对的优秀品质——这款球瓶采用我们的独家压缩成型结构，从而能够形成更大的木质球瓶芯，可延长球瓶寿命并且提高得分率。

其设计有专利的锁定底座，可在球瓶使用寿命时间范围内确保球瓶准确定位，以减少在置瓶台上的滑动。

并且，这些球瓶均应用了特别定制的Surlyn面漆涂层，从而实现更长的使用寿命和更优美的外观，并且在所有排瓶机中都可以获得更好的性能。



彩色球瓶

彩色球瓶是场馆所能获得的最简易且最高效市场营销手段之一。而QubicaAMF可提供行业中最炫目的多色调球瓶组合——是极限夜光保龄球环境的绝佳选择。保龄球手们都喜欢这种乐趣和花样。并且，作为运营者，你也会喜欢其所具备的传统耐用性——完全满足你的预期。



定制Logo图标球瓶

希望让你的场馆脱颖而出？你需要招待特殊宾客或者举行特别庆祝活动？你可以考虑订购QubicaAMF的定制logo球瓶。如果达到10套最小订购量，我们将免费印制生日球瓶、奖品球瓶或纪念球瓶。这是一个绝佳的创意——并且具有巨大的价值！



Bowlopolis® 球瓶*

如果你希望订购各种定制图标球瓶，用以提升你的Bowlopolis®计划并作为我们保龄球娱乐系统BES X的补充，QubicaAMF将是你的唯一选择。相信我们。孩子们会非常喜欢这些球瓶。并且，当你接到所有客户的预定时，你也会喜欢这些球瓶产品。



* 必须成为Bowlopolis®注册BPAA客户才有资格订购。
Bowlopolis®是美国保龄球业主协会(Bowling Proprietors' Association of America)和美国保龄球协会(United States Bowling Congress, Inc)的注册商标。Bowlopolis®仅在美国境内提供。

生日球瓶

生日球瓶是球馆运营最快的促销手段之一。因此，为什么不为你的荣誉嘉宾颁发一个理想的纪念品，并且为你的生意增加一个绝佳的新收入来源？你可以选择一个与BES X保龄球娱乐系统环境相关联的入门球瓶、彩色图标球瓶或QubicaAMF生日球瓶——

海洋主题、史前文明主题或童话故事主题。

生日球瓶使用翻新的球瓶芯制造，并且使用Surlyn沙林树脂涂层重新涂装。我们甚至还可以在背面定制你的场馆标志，以提示保龄球手记得再回到你的场馆参加保龄球运动。



Pinnacle 巅峰球瓶

如其名字所示，巅峰球瓶是我们最顶级的球瓶，仅使用直纹白色枫树木材制造，并且其设计灵感源自我们最畅销的AMFlite II系列的30年成功传奇。

此款球瓶在保龄球撞位置域采用了50%额外Surlyn沙林树脂，以减少对球瓶芯的压缩并且延长球瓶使用寿命，此外，还特别设计了一个锁定的底座，以减少滑动。此款球瓶包括两年或10,000局次保修，切实保证你的长远投资价值。



PINNACLE (N) 巅峰球瓶：
可达到的最高水平或程度：
“完美巅峰”

纪念球瓶

可提供清漆或彩色风格选择，纪念球瓶比更多传统奖品更具“惊喜”因素，如果使用你场馆名字、赞助商名字或公司商标定制，则会成为一个绝佳的促销机会，同时可作为一个极好的社交礼物。

请一定提供这份奖励，让他们持续谈起你的场馆——即使在他们离开球场之后的很长时间内。





SEDE CENTRALE MONDIALE

8100 AMF Drive - Mechanicsville, VA 23111 - USA - Tel. +1 (804) 569-1000 - Fax: +1 (804) 559-8650 - Toll free 1-866-460-QAMF (7263)

SEDE CENTRALE EUROPEA

Via della Croce Coperta, 15 - 40128 Bologna - Italy - Tel.+39 (051) 4192-611 - Fax +39 (051) 4192-602

www.qubicaamf.com - info@qubicaamf.com